

Designed to be seen
Engineered to be heard

R410

R410 Integrated Music System

EN Quick start guide
DA Hurtig start guide
DE Schnellstartanleitung
ES Guía de inicio rápido
FR Guide de démarrage rapide

IT Guida rapida
JA クイックスタートガイド
KO 빠른 시작 가이드
NL Snelstartgids
NO Hurtigstartveiledning

PL Skrócona instrukcja obsługi
PT Guia rápido
TH คู่มือเริ่มต้นอย่างรวดเร็ว
ZH 快速入门指南

Statement of Federal Communications Commission (FCC)

FCC ID:2AJAA-R410 & contains FCC ID:2AJYB-ST1955

This device complies with part 15 of the FCC Rules. Operation is subject to the following two conditions:

(1) This device may not cause harmful interference, and (2) this device must accept any interference received, including interference that may cause undesired operation.

Modifications not expressly approved by Ruark Audio Ltd could void the user's authority to operate the equipment.

Note: This equipment has been tested and found to comply with the limits for a Class B digital device, pursuant to part 15 of the FCC Rules. These limits are designed to provide reasonable protection against harmful interference in a residential installation. This equipment generates uses and can radiate radio frequency energy and, if not installed and used in accordance with the instructions, may cause harmful interference to radio communications. However, there is no guarantee that interference will not occur in a particular installation. If this equipment does cause harmful interference to radio or television reception, which can be determined by turning the equipment off and on, the user is encouraged to try to correct the interference by one or more of the following measures:

- Reorient or relocate the receiving antenna.
 - Increase the separation between the equipment and receiver.
 - Connect the equipment into an outlet on a circuit different from that to which the receiver is connected.
 - Consult the dealer or an experienced radio/TV technician for help.
- This equipment complies with FCC radiation exposure limits set forth for an uncontrolled environment.

This equipment complies with FCC radiation exposure limits set forth for an uncontrolled environment. This equipment should be installed and operated with a minimum distance of 20cm between the radiator and your body.

UK PSTI Statement of Compliance

Ruark Audio, as the manufacturer, hereby declares that this R410 Integrated Music System complies with the applicable security requirements in Schedule 1 of the Product Security and Telecommunications Infrastructure (PSTI) Act 2022 by adhering to the harmonised standard Cyber Security for Consumer Internet of Things: Baseline Requirements, ETSI EN 303 645 V2.1.1 (2020-06).

The minimum support period for this product is 2 years after its end-of-life date. For up to date information on this product's end-of-life please visit: ruarkaudio.com/customer-support/product-support

Signed on behalf of Ruark Audio Ltd



Simon Young
Product development manager
11 April 2024

Ruark Audio Ltd, 59-60 Tailors Court, Temple Farm Industrial Estate, Southend-On-Sea, Essex, SS2 5TH, UK

HDMI™
HIGH-DEFINITION MULTIMEDIA INTERFACE

 **Bluetooth**®

 **Qualcomm**®
aptX™ HD

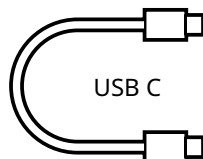
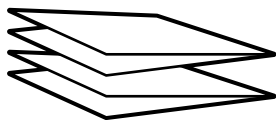
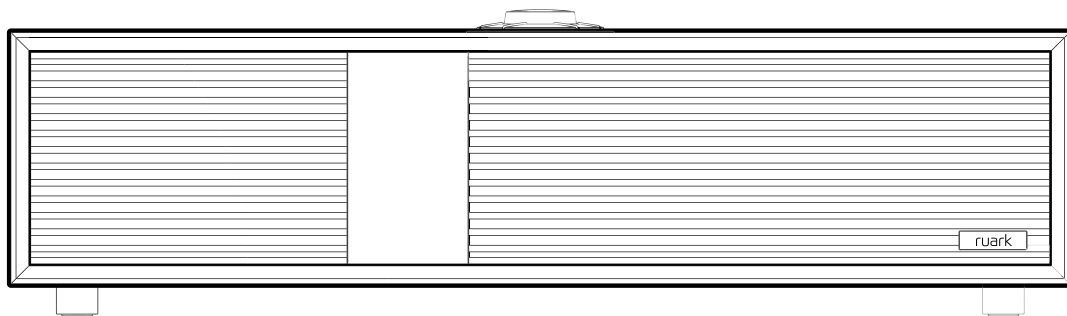

USB C

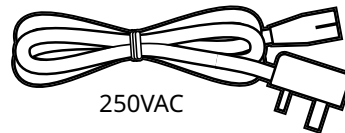
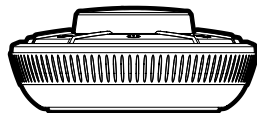
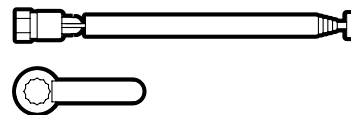

250VAC

EN Included items
DA Inkluderede varer
DE Enthaltene Artikel
ES Artículos incluidos
FR Articles inclus

IT Articoli inclusi
JA 同梱品
KO 포함된 항목
NL Inbegrepen artikelen

NO Inkluderte varer
PL Zawarte elementy
TH รายการที่รวมอยู่
ZH 包含项目

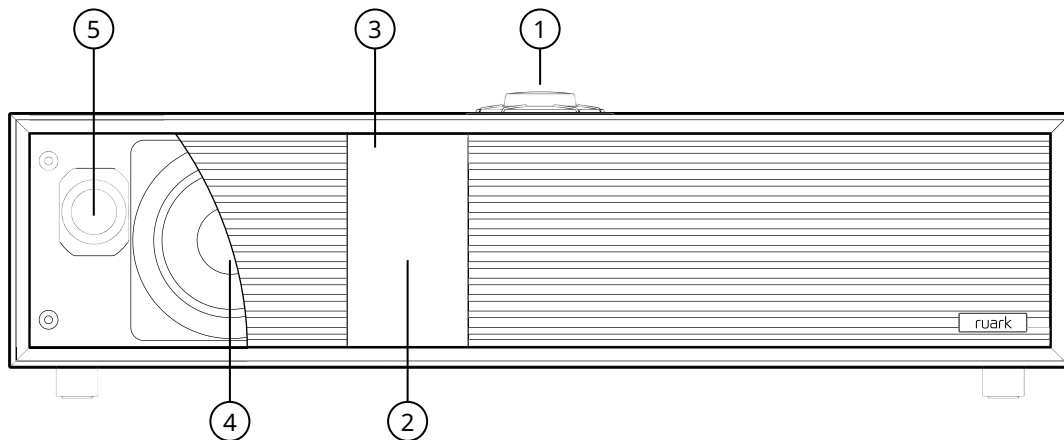

EN

1. Controls
2. TFT display
3. Ambient light sensor
4. 100mm woofer
5. 20mm tweeter

ES

1. Controles
2. Pantalla TFT
3. Detector de luz
4. Altavoz graves de 100mm
5. Altavoz agudos de 20mm

JA

1. コントロール
2. TFTディスプレイ
3. 光検出器
4. 100mm ウーファー
5. 20mm ツイーター

NO

1. Kontrollør
2. TFT-skjerm
3. Lysdetektor
4. 100mm basshøytaler
5. 20mm diskant høytaler

DA

1. Kontroller
2. TFT-skærm
3. Lysdetektor
4. 100mm bashøjtaler
5. 20mm diskant højtaler

FR

1. Contrôles
2. Écran TFT
3. Détecteur de lumière
4. Woofers de 100mm
5. Tweeter de 20mm

KO

1. 통제 수단
2. TFT 디스플레이
3. 빛 감지기
4. 100mm 우퍼
5. 20mm 트위터

PL

1. Sterownik
2. Wyświetlacz TFT
3. Detektor światła
4. Głośnik niskotonowy 100mm
5. Głośnik wysokotonowy 20mm

DE

1. Kontrollen
2. TFT-Anzeige
3. Lichtdetektor
4. 100mm Tieftöner
5. 20mm Hochtöner

IT

1. Controlli
2. Display TFT
3. Rilevatore di luce
4. Woofers da 100mm
5. Tweeter da 20mm

NL

1. Besturing
2. TFT-scherm
3. Licht detector
4. 100mm woofer
5. 20mm tweeter

TH

1. การควบคุม
2. หน้าจอ TFT
3. เซ็นเซอร์แสงแวดล้อม
4. ลำโพงทุ้มขนาด 100 มม.
5. ตัวขยายเสียงขนาด 20 มม.

ZH

1. 控制按键
2. TFT显示器
3. 光探测器
4. 100mm低音喇叭
5. 20mm高音喇叭

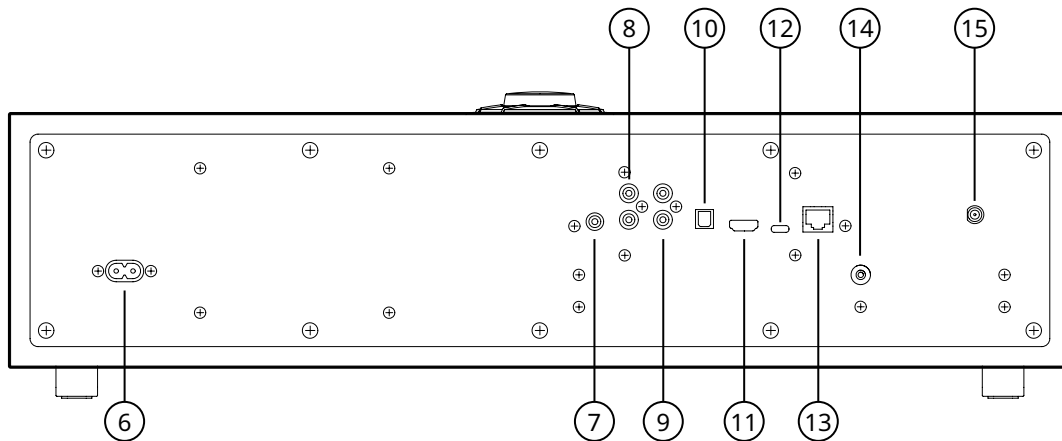

EN

6. AC mains inlet
7. Sub output
8. Phono input
9. Line input
10. Optical input
11. HDMI (eARC)
12. USB C
13. Ethernet port
14. Chassis ground
15. DAB-FM antenna

DE

6. Wechselstromeingang
7. Ausgang/Sub
8. Phono-Eingang
9. Audio-Eingang
10. Optischer Eingang
11. HDMI (eARC)
12. USB C
13. Ethernet Anschluss
14. Chassis-Masse
15. DAB-FM-Antenne

FR

6. Entrée secteur AC
7. Sortie de sub
8. Entrée phono
9. Entrée de ligne
10. Entrée optique
11. HDMI (eARC)
12. USB C
13. Port ethernet
14. Masse châssis
15. Antenne DAB-FM

JA

6. AC 電源インレット
7. サブ出力
8. フォノ入力
9. ライン入力
10. 光入力
11. HDMI (eARC)
12. USB C
13. イーサネットポート
14. シャーシアース
15. DAB-FMアンテナ

NL

6. AC-aansluiting
7. Sub-uitgang
8. Phono-ingang
9. Lijningang
10. Optische ingang
11. HDMI (eARC)
12. USB C
13. Ethernet-poort
14. Chassis grond
15. DAB-FM-antenne

PL

6. Gniazdo sieciowe AC
7. Wyjście podrzędne
8. Wejście gramofonowe
9. Wejście liniowe
10. Wejście optyczne
11. HDMI (eARC)
12. USB C
13. Port ethernet
14. Uziemienie podwozia
15. Antena DAB-FM

DA

6. AC strømforsyning
7. Sub udgang
8. Phono-indgang
9. Linjeindgang
10. Optisk indgang
11. HDMI (eARC)
12. USB C
13. Ethernet-port
14. Chassis jord
15. DAB-FM-antenne

ES

6. Entrada de red de CA
7. Salida de sub
8. Entrada de phono
9. Entrada de línea
10. Entrada óptica
11. HDMI (eARC)
12. USB C
13. Puerto ethernet
14. Tierra chasis
15. Antena DAB-FM

IT

6. Ingresso rete CA
7. Uscita di sub
8. Ingresso phono
9. Ingresso linea
10. Ingresso ottico
11. HDMI (eARC)
12. USB C
13. Porta ethernet
14. Massa telaio
15. Antenna DAB-FM

KO

6. AC 메인 인렛
7. 서브우퍼 출력
8. 포노 입력
9. 라인 입력
10. 광학 입력
11. HDMI (eARC)
12. USB C
13. 이더넷 포트
14. 새시 접지
15. DAB-FM 안테나

NO

6. AC strøminntak
7. Sub utgang
8. Phono-inngang
9. Linjeinngang
10. Optisk inngang
11. HDMI (eARC)
12. USB C
13. Ethernet-port
14. Chassis jord
15. DAB-FM antenne











TH

6. ทางเข้าหลัก AC
7. แอดพุตซับวูฟเฟอร์
8. อนุพุดโฟน
9. ลินเจินแกม
10. ออปติคอินแกม
11. HDMI (eARC)
12. พอร์ต USB C
13. อีเทอร์เน็ตพอร์ต
14. ฌาซีสฌอร์ด
15. แอนเทนนา DAB-FM

ZH



6. 电源输入
7. 低音炮输出
8. 唱机输入
9. 线性输入
10. 光纤输入
11. HDMI (eARC)
12. USB C
13. 以太网口
14. 底盘接地
15. DAB-FM 天线

Controls

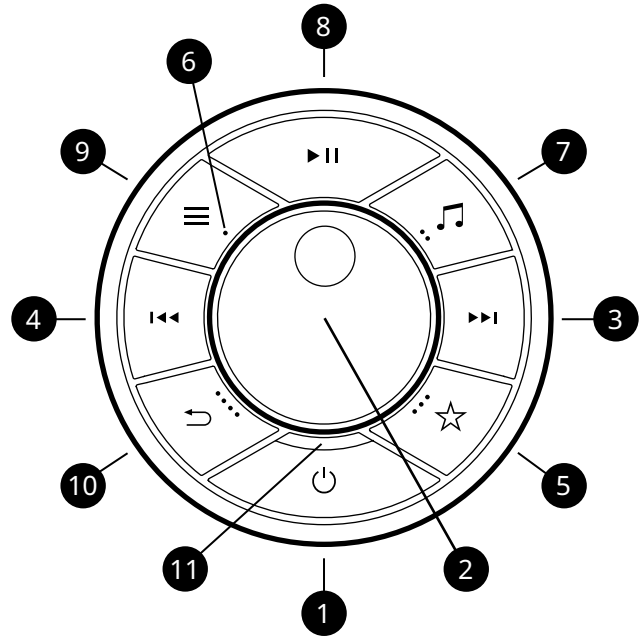
1.  **STANDBY**
2. **CONTROL KNOB / SELECT**
Rotate to adjust volume from a "Now Playing" screen.
Rotate to browse menus.
Press to **SELECT**.
3.  - press to skip to next track or DAB/FM station. In standby, press to increase display brightness.
4.  - press to skip to previous track or DAB/FM station. In standby, press to decrease display brightness.
5.  **PRESET** - press to save or recall a preset station, playlist or source.
To recall a preset, highlight it, then press **SELECT**.
To save the currently playing station, playlist or source, highlight a preset, then long press **SELECT**.
6.  -  - long press to directly recall presets 1-4.
7.  **SOURCE** - press to change audio source.
8.  - press to play/pause a track or mute audio.
9.  **MENU** - press to view the settings menu, press again to return to the "Now Playing" screen.
10.  **BACK** - press to return to the previous menu or screen.
11. LED - indicates the system is on and flashes when Bluetooth is ready to connect or pair.



Tips

You can also press  or  to browse menus, sources or station lists.

Currently playing tracks and stations or saved settings are highlighted in a contrasting colour.

Press = press and release immediately.

Long press = press and release after two seconds.

Specifications

Amplifiers and drivers

2 x 100mm fibre composite bass/mid woofers
2 x 20mm silk dome tweeters
120W Class-D Hi-Fidelity power amplifier
Stereo+ 3D audio

Digital and streaming audio

Apple AirPlay 2 (requires iOS 11.4 or later)
Google Cast
Spotify Connect, TIDAL Connect, Internet radio
MP3 48kHz 320kbps
AAC/AAC-LC/HE-AAC/HE-AAC v2 96kHz 320kbps
FLAC, AIFF & WAV 32-bit/384kHz

Tuner

DAB, DAB+ and FM Tuner with RDS
75Ω F-type DAB/FM connector with telescopic aerial

Connectivity

Wi-Fi 802.11 a/b/g/n/ac/ax, WEP, WPA, WPA2
Ethernet RJ45 10/100Mbps
Bluetooth V5.1, aptX HD, SBC, AAC, BLE, A2DP
MM Phono input (RCA) 8mV max
Line input (RCA) 2.3Vrms
Subwoofer mono output (RCA) 2.0Vrms
TOSLINK optical digital input 24-bit/96kHz SPDIF PCM
HDMI ARC and eARC
USB 2.0, FAT32, 5W (5V 1A)

Power

AC mains: 100-240VAC 50/60Hz 2.5A
Idle consumption 5W
Standby consumption 2W (USB not connected)

Dimensions

H133 x W560 x D325mm (inc. legs, dial, aerial)
9.5kg

Specifications subject to change without notice.

Need more help?

For help with your product, please refer to the FAQ (Frequently Asked Questions) page in the support area of our website. For more information and complete user guides, visit www.ruarkaudio.com/support



Factory reset

If you accidentally select the incorrect language you can factory reset your radio by pressing and holding the **STANDBY** key for 10 seconds.

System updates

Ruark will occasionally release software updates to provide your system with the latest features, bug fixes and security patches.

These updates are Over-The-Air (OTA) so you won't need to do anything. To avoid possible damage to your system, please do not power off your system during an installation.

Setting up your system

1 Position your R410

Place your R410 on a level, firm surface, avoiding direct sunlight and sources of heat or damp.

2 Fit the DAB/FM aerial

Fit the telescopic aerial to the DAB/FM aerial socket on the back of your R410 and gently tighten it using the supplied spanner.

NOTE: you do not need to fit the DAB/FM aerial if you do not plan to listen to DAB or FM radio.

3 Connect to AC mains power

Plug the supplied mains power cord into the AC mains inlet socket on the back of your R410 and then plug it into an AC mains outlet.

If the supplied power cord does not fit your mains socket, contact your Ruark dealer.

4 Setup wizard

If you're powering up your R410 for the first time or it has not yet been set up, it will launch the setup wizard to guide you through the setup.

Start by selecting your language and then follow the on-screen instructions to configure your R410 and connect it to your network.

To connect it to a network using Ethernet, simply plug a network cable into the RJ45 Ethernet port on the back panel.

To connect it to a Wi-Fi network, follow the setup wizard.

NOTE: if you connect your R410 to your network with Ethernet, the setup wizard will skip Wi-Fi setup.

5 Navigate menus

To navigate menus and select options, rotate the **CONTROL KNOB** until your preferred option is highlighted, then press it to select the option.

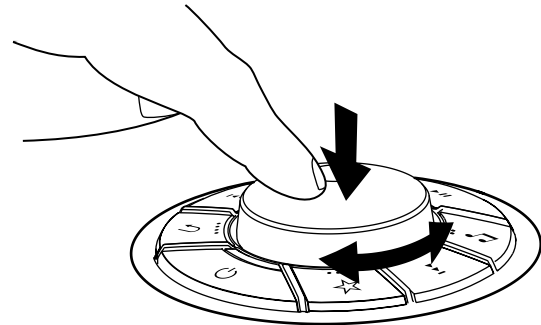

6 Select a source

When your setup is complete, your R410 will display a list of the available sources. Select one and enjoy your music.

7 Adjust volume

Rotate the **CONTROL KNOB** from any "Now Playing" screen.

NOTE: rotating the **CONTROL KNOB** when a menu or track/station list is displayed will scroll through the list and not change the volume.

8 Pair your remote

We recommend you first charge your remote for at least 10mins before first use. Simply plug the supplied USB-C cable into the socket on the side of your remote and the USB socket on the back of your R410.

To pair your remote, press **MENU** on the dial on your R410 and select **System > Remote > Pair remote** and follow the instructions.

You will need to hold your remote near your R410 and press and hold the skip back (**⏮**) and skip forward (**⏭**) keys on your remote until the LED on the remote flashes to indicate it is in pairing mode.

You will see a confirmation message on the R410 display when your remote has successfully paired.

NOTE: for more information refer to the User Guide supplied with your remote.

Streaming audio



Use your phone, tablet or computer as a remote control for Spotify. Go to spotify.com/connect to learn how.



For more details on TIDAL Connect, visit www.tidal.com.



This system comes with Google Cast. Stream all your favourite audio from any compatible device. For more info, visit www.google.com/cast.



Stream all your favourite audio using AirPlay from any compatible device.

For more info visit www.apple.com/airplay.

The range of supported streaming services may change without notice.

Safety information

- Read this user guide and follow all instructions, it will help you set up and operate your product properly.
- Heed all warnings and keep this user guide for future reference.
- Do not attempt to use a damaged device as this could result in a dangerous electric shock.
- Do not open the unit or remove any panels to expose the electronics. No user serviceable parts inside.
- Refer all servicing to qualified service personnel. Servicing is required when the device has been damaged in any way, such as when any power cord, or power plug is damaged, liquid has been spilled or objects have fallen into the device, the device has been exposed to rain or moisture, does not operate normally, or has been dropped.
- This device is intended to be operated ONLY from the AC voltages listed on the back panel or included AC mains adapter. Operation from voltages other than those indicated may cause irreversible damage to the device and void the product warranty.
- Ensure that the mains plug or mains connector into the unit is readily accessible in case disconnection from the mains is required.
- The AC mains adapter, mains plug, or mains connector must be removed from the socket to completely disconnect the system from AC mains power.
- Do not place any naked flame sources, such as lighted candles, on or near the device. Do not install near any heat sources such as radiators, stoves, or other devices that produce heat.
- Avoid exposure to extreme heat or cold.
- Only use attachments/accessories specified for this device. Make no modifications to the system or accessories. Unauthorised alterations may compromise safety, regulatory compliance, and system performance.
- Only use the supplied aerial or an approved replacement.
- To reduce the risk of fire or electrical shock, do not expose the device to rain or moisture. Do not expose this device to dripping or splashing, and do not place objects filled with liquids, such as vases, on or near the device. As with any electronic products, use care not to spill liquids into any part of the system. Liquids can cause a failure and/or a fire hazard.

- Disconnect this device from AC mains power during lightning storms or when unused for long periods of time to prevent damage to this device.
- To prevent risk of fire or electric shock, avoid overloading AC mains power outlets or extension cords.
- Long-term exposure to loud music may cause hearing damage. It is best to avoid extreme volume when using headphones, especially for extended periods.
- Do not install this device in a confined space. Always leave a space of at least 10cm around the device for ventilation and ensure that curtains or other objects never cover ventilation openings on the device.

Regulatory information



This device is labelled in accordance with European Directive 2012/19/EU concerning waste electrical and electronic equipment.

This symbol indicates that the product or associated batteries should not be disposed of as general household waste. As with any electrical equipment, please dispose of it according to local regulations.



CE COMPLIANCE INFORMATION

This product conforms to all EU Directive requirements as applicable by law. Hereby, Ruark Audio, declares that this device complies with the essential requirements and other relevant provisions of the European Radio Equipment Directive 2014/53/EU. You can download the full CE Declaration of Conformity at www.ruarkaudio.com/doc/R410doc.pdf



UK Conformity Assessment information

This product conforms to all UK Conformity Assessment regulations as applicable by law. You can download the full UKCA Declaration of Conformity at www.ruarkaudio.com/doc/R410UKCA.pdf

Guarantee

Register your product to get an extended **three-year guarantee**.

As standard, this product is guaranteed to be free from defects for a period of two years from date of purchase, but this is extended to three years if you register your product at www.ruarkaudio.com.

This guarantee remains valid providing this product has been treated with due care and attention. Product failure through accidental damage, excessive wear and tear, negligence or unauthorised modification will void this guarantee.

If this product was purchased in the UK and it develops a fault, please contact the retailer from which it was purchased, or contact us directly via our website www.ruarkaudio.com/support.

For products purchased outside the UK the distributor in the country of purchase guarantees the product. For details, please contact the local Ruark distributor or outlet.

If returning this product, please ensure it is packed in its original packaging and a proof of purchase is included.

This guarantee in no way varies or removes the purchaser's statutory rights.

Errors and omissions excepted.

General care

- Clean with a soft, lint-free duster or slightly dampened cloth. Do not use wax sprays or other substances as these may damage the surface finish or impair performance.
- Do not expose your unit to direct sunlight, high humidity, dust, excessive vibration or extreme temperatures, all of which can affect the finish, performance and reliability of the unit.
- Recommended operating temp. range is 5°C to 40°C.
- Natural wood finishes will vary and lighten or darken with age, particularly when exposed to sunlight.

Copyright and trademarks

© Ruark Audio. All rights reserved. Ruark Audio, the Ruark logo, and other Ruark Audio marks are owned by Ruark Audio and may be registered. Ruark Audio assumes no responsibility for any errors that may appear in this manual and the information contained in it may change without notice.

Bluetooth® and associated logos are registered trademarks owned by Bluetooth SIG, Inc.

The Spotify Software is subject to third party licenses found here: www.spotify.com/connect/third-party-licenses

TIDAL terms and conditions: tidal.com/terms

Apple, AirPlay and the AirPlay logo are trademarks of Apple Inc., registered in the U.S. and other countries.

Google, Google Cast, and other related marks are trademarks of Google LLC. All other trademarks are the property of their respective owners.

Knapper

1.  **STANDBY**
2. **KONTROLKNAP / VÆLG** – Drej for at justere lydstyrken fra en skærm "Nu afspilles". Drej for at gennemse menuer, spor eller stationslister. Tryk for at VÆLGE.
3. **▶▶** – tryk for at gå til næste station eller spor. Tryk når i standby for at øge skærmens lysstyrke.
4. **◀◀** – tryk for at gå til forrige station eller spor. Tryk når i standby for at reducere skærmens lysstyrke.
5. **☆ PRESET** – tryk for at gemme eller genkalde en forudindstillet station, afspilningsliste eller kilde.

For at hente en forudindstilling skal du fremhæve den og derefter trykke på **VÆLG**.

For at gemme den station, afspilningsliste eller kilde, der afspilles i øjeblikket, skal du markere en forudindstilling og derefter trykke længe på **VÆLG**.

6. • - •••• – langt tryk for direkte at hente forudindstillinger 1-4.
7. **🎵 SOURCE** – tryk for at ændre lydkilde.
8. **▶||** – press to play/pause a track or mute audio.
9. **☰ MENU** – tryk for at se indstillingsmenuen, tryk igen for at vende tilbage til skærmen "Nu afspilles".
10. **↶ BACK** – tryk for at gå tilbage til forrige menu eller liste-skærm.
11. **LED** – angiver at radioen er tændt og blinker, når Bluetooth er parat til at tilkoble eller parre.

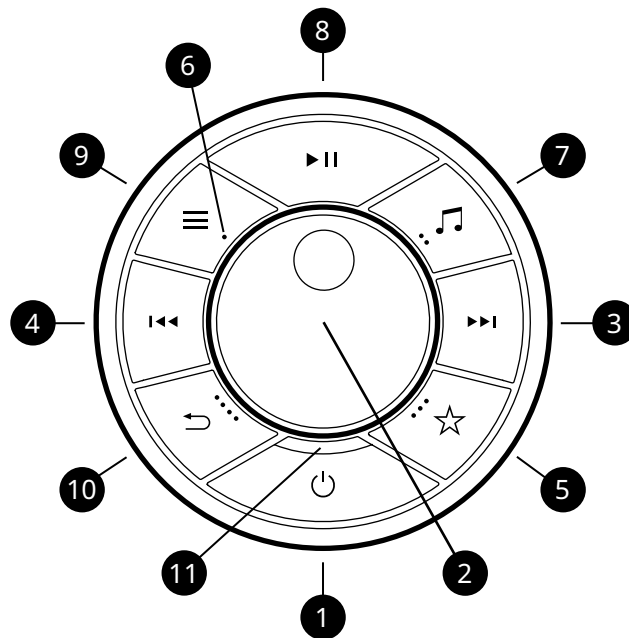

Tips

Du kan også trykke **▶▶** eller **◀◀** for at gennemse menuer, spor, kilder eller stationslister.

Aktuelt afspillede numre og stationer eller gemte indstillinger er fremhævet i en kontrastfarve.

Tryk = tryk og slip

Langt tryk = tryk og slip efter to sekunder.

Specifikationer

Forstærkere og drivere

2 x 100mm fiber komposit bas/midt bashøjttalere
2 x 20mm silke dome diskant højttalere
120W Class-D Hi-Fidelity effektforstærker
Stereo+ 3D-lyd

Digital og streaming lyd

Apple AirPlay 2 (kræver iOS 11.4 eller nyere)
Google Cast
Spotify Connect, TIDAL Connect, internetradio
MP3 48kHz 320kbps
AAC/AAC-LC/HE-AAC/HE-AAC v2 96kHz 320kbps
FLAC, AIFF, WAV 32-bit/384kHz

Tuner

DAB, DAB+ og FM Tuner med RDS
75Ω F-type DAB/FM-stik med teleskopantenne

Forbindelse

Wi-Fi 802.11 a/b/g/n/ac/ax, WEP, WPA, WPA2
Ethernet RJ45 10/100Mbps
Bluetooth V5.1, aptX HD, SBC, AAC, BLE, A2DP
MM Phono indgang (RCA) 8mV max
Linjeindgang (RCA) 2,3Vrms
Subwoofer mono udgang (RCA) 2,0 Vrms
TOSLINK optisk digital indgang 24-bit/96 kHz SPDIF PCM
HDMI ARC og eARC
USB 2.0, FAT32, 5W (5V 1A)

Strøm

Vekselstrøm: 100-240VAC 50/60Hz 2,5A
Tomgangsforbrug 5W
Standby-forbrug 2W (USB ikke tilsluttet)

Dimensioner

H133 x B560 x D325mm (inkl. ben, urskive, antenne)
9.5kg

Specifikationer kan ændres uden varsel.

Har du brug for mere hjælp?

For hjælp til dit produkt, se venligst FAQ-siden (ofte stillede spørgsmål) i supportområdet på vores websted. Besøg www.ruarkaudio.com/support for at få flere oplysninger og komplette brugervejledninger



DA

Gendan fabriksindstillinger

Hvis du ved et uheld vælger det forkerte sprog, kan du fabriksindstille din radio ved at trykke på og holde standby-tasten nede i 10 sekunder.

Systemopdateringer

Ruark vil lejlighedsvis frigive softwareopdateringer for at give dit system de nyeste funktioner, fejlrettelser og sikkerhedsrettelser.

Disse opdateringer er Over-The-Air (OTA), så du behøver ikke at gøre noget. For at undgå mulig skade på dit system, skal du ikke slukke for dit system under en installation.

Opsætning af dit system

1 Placer din R410

Placer din R410 på en plan, fast overflade, undgå direkte sollys og varmekilder eller fugt.

2 Monter DAB/FM-antennen

Monter teleskopantennen til DAB/FM-antennebøsningen på bagsiden af din R410, og spænd den forsigtigt med den medfølgende skruenøgle.

BEMÆRK: du behøver ikke at montere DAB/FM-antennen, hvis du ikke planlægger at lytte til DAB- eller FM-radio.

3 Tilslut til lysnettet

Sæt den medfølgende netledning i stikkontakten på bagsiden af din R410, og sæt den derefter i en stikkontakt.

Hvis den medfølgende strømledning ikke passer til din stikkontakt, skal du kontakte din Ruark-forhandler.

4 Opsætningsguide

Hvis du tænder for din R410 for første gang, eller den endnu ikke er blevet sat op, vil den starte opsætningsguiden for at guide dig gennem opsætningen.

Start med at vælge dit sprog, og følg derefter instruktionerne på skærmen for at konfigurere din R410 og tilslutte den til dit netværk.

For at forbinde den til et netværk ved hjælp af Ethernet skal du blot sætte et netværkskabel i RJ45 Ethernet-porten på bagpanelet.

Følg opsætningsguiden for at forbinde den til et Wi-Fi-netværk.

BEMÆRK: Hvis du tilslutter din R410 til dit netværk med Ethernet, vil opsætningsguiden springe Wi-Fi-opsætningen over.

5 Navigering i menuer

For at navigere i menuer og vælge muligheder, drej **KONTROLKNAPPEN**, indtil din foretrukne indstilling er fremhævet, og tryk derefter på den for at vælge indstillingen.

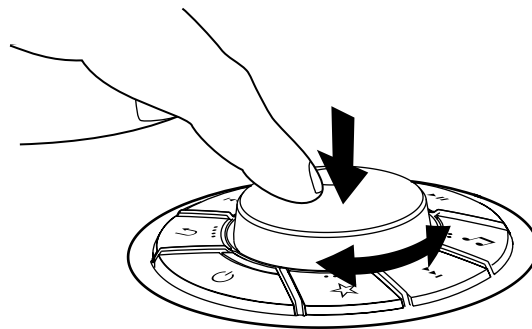

6 Vælg en kilde

Når din opsætning er færdig, vil din R410 vise en liste over de tilgængelige kilder. Vælg en og nyd din musik.

7 Juster lydstyrken

Drej **KONTROLKNAPPEN** fra enhver "Spiller nu"-skærm.

BEMÆRK: Drejning af **KONTROLKNAPPEN**, når en menu eller spor-/stationsliste vises, vil rulle gennem listen og ikke ændre lydstyrken.

8 Par din fjernbetjening

Vi anbefaler, at du først oplader din fjernbetjening i mindst 10 minutter før første brug. Sæt blot det medfølgende USB-C-kabel i stikket på siden af din fjernbetjening og USB-stikket på bagsiden af din R410.

For at parre din fjernbetjening skal du trykke på MENU på drejeknappen på din R410 og vælge **System > Fjernbetjening > Par fjernbetjening** og følge instruktionerne.

Du bliver nødt til at holde din fjernbetjening i nærheden af din R410 og trykke og holde spring tilbage (I◀◀) og spring frem (▶▶I) tasterne på din fjernbetjening, indtil LED'en på fjernbetjeningen blinker for at angive, at den er i parringstilstand.

Du vil se en bekræftelsesmeddelelse på R410-displayet, når din fjernbetjening er blevet parret.

BEMÆRK: For mere information henvises til brugervejledningen, der fulgte med fjernbetjeningen.

Streaming af lyd



Brug din telefon, tablet eller computer som fjernbetjening til Spotify. Gå til spotify.com/connect for at lære hvordan.



For flere detaljer om TIDAL Connect, besøg www.tidal.com

Google Cast

Dette system kommer med Chromecast indbygget. Stream al din yndlingslyd fra enhver kompatibel enhed. Besøg www.google.com/cast for at få flere oplysninger.



Stream al din yndlingslyd ved hjælp af AirPlay fra enhver kompatibel enhed. Besøg www.apple.com/airplay for at få flere oplysninger.

Udvalget af understøttede streamingtjenester kan ændre sig uden varsel.

Sikkerhedsoplysninger

- Læs denne brugervejledning og følg alle vejledninger, det vil hjælpe dig med at opstille og bruge dit produkt korrekt.
- Følg alle advarsler og gem denne brugervejledning til fremtidig brug.
- Man må ikke forsøge at bruge en beskadiget enhed, da det kan resultere i et farligt elektrisk stød.
- Man må ikke åbne enheden, eller afmontere paneler, så elektronikken afdækkes. Der er ingen dele indeni, som kan serviceres af brugeren.
- Al servicering skal udføres af kvalificeret servicepersonale. Servicering er påkrævet, hvis enheden er blevet beskadiget på nogen måde, som f.eks. hvis strømledningen eller -stikket er blevet beskadiget, der er spildt væske i, eller ting er faldet ned i, enheden, enheden er blevet udsat for regn eller fugtighed, hvis enheden ikke fungerer normalt eller den er blevet tabt.
- Denne enhed er beregnet til KUN at blive drevet med de vekselspændinger, der er anført på bagpanelet eller den medfølgende strømforsyning. Brug af andre strømspændinger end de anførte kan forårsage irreversibel skade på enheden og ugyldiggøre produktgarantien.
- Det skal sikres, at strømstik eller strømkonktor ind i enheden er nemt tilgængelig i tilfælde af, at strømafbrydelse er påkrævet.
- Strømadapteren, strømstikket eller strømkonktoren skal tages ud af stikkontakten for at frakoble systemet helt fra forsyningsnettet.
- Der må ikke placeres nogen form for åben ild, som f.eks. stearinlys, på eller tæt på enheden. Må ikke installeres tæt på varmekilder, som f.eks. radiatorer, brændeovne eller andre enheder (inklusive forstærkere), der frembringer varme.
- Undgå udsættelse for ekstrem varme eller kulde.
- Der må kun bruges udstyr/tilbehør, der er specificeret for enheden. Der må ikke udføres modifikationer til systemet eller tilbehør. Uautoriserede ændringer kan kompromittere sikkerhed, overholdelse af lovgivning og systempræstation.
- Brug kun den medfølgende antenne eller en godkendt erstatning.
- For at reducere risikoen for brand eller elektrisk stød må apparatet ikke udsættes for regn eller fugt. Enheden må ikke udsættes for dryp eller stænk og man må ikke placere genstande fyldt med væske, som

f.eks. vaser, på eller i nærheden af enheden. Som med alle elektroniske produkter, skal man være forsigtig med ikke at spilde væsker ned i nogen del af systemet. Væsker kan forårsage driftssvigt og/eller en brandfare.

- Træk enhedens stik ud af kontakten, når det lyner, eller når enheden ikke bruges i længere tid ad gangen for at forhindre skade på enheden.
- For at forebygge risiko for fare eller elektrisk stød skal man undgå at overbelaste stikkontakter, forlængerledninger eller stikkontakter samt integrerede stikdåser.
- Længerevarende udsættelse for høj musik kan forårsage høreskade. Det er bedst at undgå ekstrem lydstyrke, når man bruger hovedtelefoner, især i længere perioder.
- Enheden må ikke installeres i et mindre, lukket rum. Der skal altid være et mellemrum på mindst 10cm omkring enheden for at sikre ventilation og man skal sørge for, at gardiner eller andre genstande aldrig tildækker enhedens ventilationsåbninger.

Lovgivningsmæssige oplysninger



Denne enhed er afmærket i henhold til Europæisk direktiv 2012/19/EU om affald af elektrisk og elektronisk udstyr. Dette symbol angiver, at produktet eller dets batterier ikke må kasseres som almindeligt husholdningsaffald. Som alt andet elektrisk udstyr skal det kasseres i overensstemmelse med lokale bestemmelser.



CE-OVERENSSTEMMELSESOPLYSNINGER

Dette produkt overholder alle EU-direktivkrav i henhold til gældende lov. Hermed erklærer Ruark Audio, at denne enhed overholder de væsentlige krav og andre relevante bestemmelser i det europæiske radioudstyrdirektiv 2014/53/EU.

Du kan downloade den fulde CE-overensstemmelse-erklæring på www.ruarkaudio.com/doc/R410doc.pdf

Garanti

Registrer dit produkt på for at få en forlænget **tre-års garanti**.

Som standard er dette produkt garanteret fri for mangler i en periode på to år fra købsdatoen, men dette udvides til tre år, hvis du registrerer dit produkt på **www.ruarkaudio.com**.

Denne garanti forbliver gyldig, forudsat at dette produkt er blevet behandlet med omhu og opmærksomhed. Produktsvigt ved utilsigtet skade, overdreven slid, uagtsomhed eller uautoriseret ændring annullerer denne garanti.

For produkter, der er købt uden for Storbritannien, garanterer forhandleren i det land, hvor det er købt, produktet. Kontakt den lokale Ruark-forhandler eller forretning for yderligere oplysninger.

Hvis du returnerer dette produkt, skal du sørge for, at det er pakket i den originale emballage, og at et købsbevis er inkluderet.

Denne garanti varierer ikke eller ændrer købers juridiske rettigheder på nogen måde.

Fejl og undladelser undtaget.

Generel pleje

- Rengør med en blød, fnugfri støveklud eller let fugtet klud. Man må ikke bruge vokssprayprodukter eller andre substanser, da disse kan beskadige overfladens finish eller svække ydeevnen.
- Man må ikke udsætte enheden for direkte sollys, høj luftfugtighed, støv, stærk vibration eller ekstreme temperaturer, da disse kan påvirke dens finish, ydeevne og pålidelighed.
- Det anbefalede driftstemperaturområde er 5°C til 40°C.
- Naturlige træbelægninger varierer og lyser eller mørkere med alderen, især når de udsættes for sollys.

Copyright og varemærker

© Ruark Audio. Alle rettigheder forbeholdes. Ruark Audio, Ruark Audio logo og andre Ruark Audio mærker tilhører Ruark Audio og kan være registreret. Ruark Audio påtager sig intet ansvar for fejl, der kan forekomme i denne manual og informationen heri kan ændres uden forudgående varsel.

Bluetooth® og tilknyttede logoer er indregistrerede varemærker tilhørende Bluetooth SIG, Inc.

Spotify-softwaren er underlagt tredjepartslicenser:

www.spotify.com/connect/third-party-licenses

Tidevandsbetingelser og betingelser: tidevand.com/terms

Apple, AirPlay og AirPlay -logoet er varemærker til Apple Inc., der er registreret i USA og andre lande.

Google, Chromecast indbygget og andre relaterede mærker er varemærker til Google LLC

Alle andre varemærker tilhører deres respektive ejere.

Kontrollen

1. **STANDBY**
2. **REGLER KNOPF / AUSWÄHLEN**
Drehen Sie, um die Lautstärke auf dem Bildschirm „Aktuelle Wiedergabe“ anzupassen. Drehen Sie, um Menüs, Titel oder Stationslisten zu durchsuchen. Drücken Sie zum AUSWÄHLEN.
3. **▶▶I** – durch Drücken springen Sie zum nächsten Titel/Sender. Drücken Sie im Standby-Modus, um die Helligkeit des Displays zu erhöhen.
4. **I◀◀** – durch Drücken springen Sie zum vorherigen Titel/Sender. Drücken Sie im Standby-Modus, um die Helligkeit des Displays zu verringern.
5. **☆ PRESET** – Drücken Sie diese Taste, um einen voreingestellten Sender, eine Wiedergabeliste oder eine Quelle zu speichern oder abzurufen.
Um ein Preset abzurufen, markieren Sie es und drücken Sie dann **AUSWÄHLEN**.
Um den aktuell wiedergegebenen Sender, die Wiedergabeliste oder die Quelle zu speichern, markieren Sie eine Voreinstellung und drücken Sie dann lange auf **AUSWÄHLEN**.
6. **• - ••••** – lang drücken, um die Presets 1-4 direkt abzurufen.
7. **🎵 SOURCE** – drücken, um die Wiedergabequelle zu ändern.
8. **▶II** – Play/Pause zum Abspielen/Anhalten eines Titels oder zur Stummschaltung von Audioeingängen oder des Radios.
9. **☰ MENU** – drücken Sie, um das Einstellungsmenü anzuzeigen, drücken Sie erneut, um zur Bildschirm „Aktuelle Wiedergabe“ zurückzukehren.
10. **↶ BACK** – drücken, um zum vorherigen Menü oder zur vorherigen Liste zurückzukehren.
11. **LED** – Zeigt an, dass das Radio eingeschaltet ist und blinkt, wenn Bluetooth zum Verbinden oder Koppeln bereit ist.

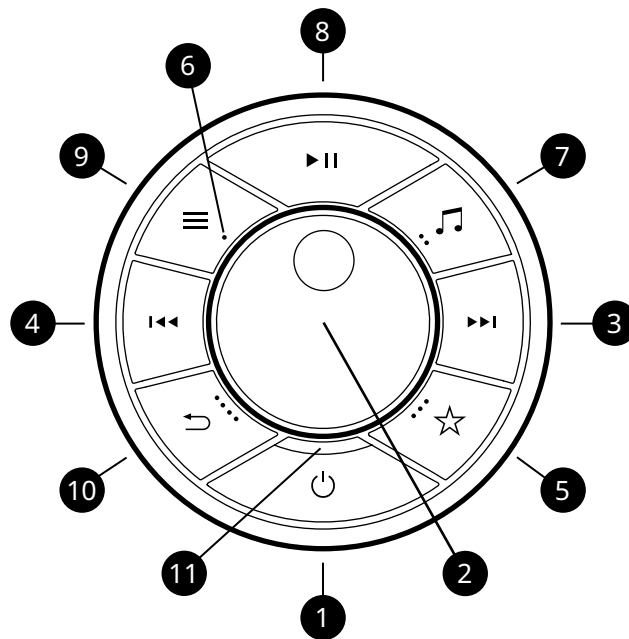

Tips

Sie können auch **▶▶I** or **I◀◀** drücken, um die Menüs, Titel, Quellen oder Senderlisten zu durchsuchen. Aktuell gespielte Titel und Sender oder gespeicherte Einstellungen werden farblich abgesetzt.

Drücken = ganz kurz drücken und sofort wieder loslassen

Langes Drücken = Drücken und nach zwei Sekunden loslassen.

Spezifikationen

Verstärker und Lautsprecher

2 x 100mm Bass-/Mitteltöner aus Faserverbundwerkstoff
2 x 20mm Seidenkalotten-Hochtöner
120 W Klasse-D-Hi-Fidelity-Leistungsverstärker
Stereo+ 3D-Audio

Digital und Streaming-Audio

Apple AirPlay 2 (erfordert iOS 11.4 oder höher)
Google Cast
Spotify Connect, TIDAL Connect, Internetradio
MP3 48kHz/320kbps
AAC/AAC-LC/HE-AAC/HE-AAC v2 96kHz 320kbps
FLAC, AIFF, WAV 32-bit/384kHz

Tuner

DAB, DAB+ und UKW-Tuner mit RDS
75 Ω F-Typ DAB/FM-Anschluss mit Teleskopantenne

Konnektivität

WLAN 802.11 a/b/g/n/ac/ax, WEP, WPA, WPA2
Ethernet RJ45 10/100Mbps
Bluetooth V5.1, aptX HD, SBC, AAC, BLE, A2DP
MM Phono-Eingang (RCA) 8mV max
Line-Eingang (RCA) 2,3Vrms
Subwoofer-Mono-Ausgang (RCA) 2,0Vrms
Optischer Digitaleingang TOSLINK 24-Bit/96 kHz SPDIF PCM
HDMI-ARC und eARC
USB 2.0, FAT32, 5W (5V 1A)

Strom

Wechselstromnetz: 100-240 VAC 50/60 Hz 2,5 A
Leerlaufverbrauch 5W
Standby-Verbrauch 2W (USB nicht verbunden)

Dimensionen

H133 x B560 x T325mm (inkl. Beine, Ziffernblatt, Antenne)
9.5kg

Technische Daten können ohne Vorankündigung geändert werden.

Benötigen Sie weitere Hilfe?

Hilfe zu Ihrem Produkt finden Sie auf der FAQ-Seite (Frequently Asked Questions) im Support-Bereich unserer Website. Weitere Informationen und vollständige Benutzerhandbücher finden Sie unter www.ruarkaudio.com/support



DE

Systemzurücksetzung

Wenn Sie versehentlich die falsche Sprache ausgewählt haben, können Sie Ihr Radio auf die Werkseinstellungen zurücksetzen, indem Sie die Standby-Taste 10 Sekunden lang gedrückt halten.

Systemaktualisierung

Ruark veröffentlicht gelegentlich Software-Updates, um Ihr System mit den neuesten Funktionen, Fehlerbehebungen und Sicherheitspatches auszustatten.

Diese Updates sind Over-The-Air (OTA), sodass Sie nichts tun müssen. Um mögliche Schäden an Ihrem System zu vermeiden, schalten Sie Ihr System während einer Installation bitte nicht aus.

Einrichten Ihres Systems

1 Positionieren Sie Ihren R410

Stellen Sie Ihren R410 auf eine ebene, feste Oberfläche und vermeiden Sie direkte Sonneneinstrahlung sowie Wärme- oder Feuchtigkeitsquellen.

2 Bringen Sie die DAB/UKW-Antenne an

Stecken Sie die Teleskopantenne in die DAB/UKW-Antennenbuchse auf der Rückseite Ihres R410 und ziehen Sie sie vorsichtig mit dem mitgelieferten Schraubenschlüssel fest.

HINWEIS: Sie brauchen die DAB/UKW-Antenne nicht anzubringen, wenn Sie nicht vorhaben, DAB- oder UKW-Radio zu hören.

3 An das Stromnetz anschließen

Stecken Sie das mitgelieferte Netzkabel in die Netzeingangsbuchse auf der Rückseite Ihres R410 und stecken Sie es dann in eine Netzsteckdose.

Wenn das mitgelieferte Netzkabel nicht in Ihre Steckdose passt, wenden Sie sich an Ihren Ruark-Händler.

4 Einrichtungsassistent

Wenn Sie Ihren R410 zum ersten Mal einschalten oder er noch nicht eingerichtet wurde, wird der Einrichtungsassistent gestartet, der Sie durch die Einrichtung führt.

Wählen Sie zunächst Ihre Sprache aus und befolgen Sie

dann die Anweisungen auf dem Bildschirm, um Ihren R410 zu konfigurieren und mit Ihrem Netzwerk zu verbinden.

Um es über Ethernet mit einem Netzwerk zu verbinden, stecken Sie einfach ein Netzkabel in den RJ45-Ethernet-Anschluss auf der Rückseite.

Um es mit einem Wi-Fi-Netzwerk zu verbinden, folgen Sie dem Einrichtungsassistenten.

HINWEIS: Wenn Sie Ihren R410 über Ethernet mit Ihrem Netzwerk verbinden, überspringt der Einrichtungsassistent die Wi-Fi-Einrichtung.

5 Menünavigation

Um durch Menüs zu navigieren und Optionen auszuwählen, drehen Sie den **REGLER KNOPF**, bis Ihre bevorzugte Option hervorgehoben ist, und drücken Sie ihn dann, um die Option auszuwählen

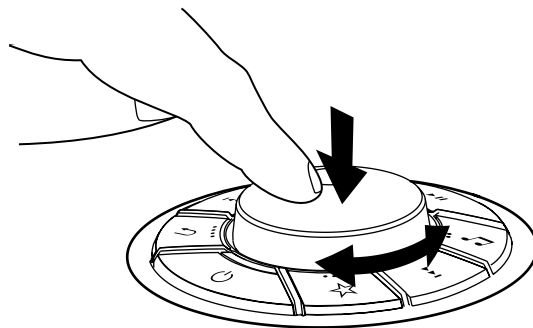

6 Wählen Sie eine Quelle aus

Wenn Ihre Einrichtung abgeschlossen ist, zeigt Ihr R410 eine Liste der verfügbaren Quellen an. Wählen Sie eine aus und genießen Sie Ihre Musik.

7 Lautstärke einstellen

Drehen Sie der **REGLER KNOPF** von jeder beliebigen Wiedergabeanzeige.

HINWEIS: Durch Drehen des **REGLER KNOPF** bei Anzeige eines Menüs oder einer Titel-/Senderliste wird durch die Liste gescrollt und die Lautstärke nicht geändert.

8 Koppeln Sie Ihre Fernbedienung

Wir empfehlen Ihnen, Ihre Fernbedienung vor dem ersten Gebrauch zunächst mindestens 10 Minuten lang aufzuladen. Stecken Sie einfach das mitgelieferte USB-C-Kabel in die Buchse an der Seite Ihrer Fernbedienung und die USB-Buchse auf der Rückseite Ihres R410.

Um Ihre Fernbedienung zu koppeln, drücken Sie **MENU** auf dem Einstellrad Ihres R410 und wählen Sie **System > Fernbedienung > Fernbedienung** koppeln und folgen Sie den Anweisungen.

Sie müssen Ihre Fernbedienung in die Nähe Ihres R410 halten und die Tasten zum Zurückspringen (**◀◀**) und zum Vorwärtsspringen (**▶▶**) auf Ihrer Fernbedienung gedrückt halten, bis die LED auf der Fernbedienung blinkt, um anzuzeigen, dass sie sich im Kopplungsmodus befindet. Sie sehen eine Bestätigungsmeldung auf dem R410-Display, wenn Ihre Fernbedienung erfolgreich gekoppelt wurde.

HINWEIS: Weitere Informationen finden Sie im Benutzerhandbuch Ihrer Fernbedienung.

Audio-Streaming



Verwende dein Smartphone, Tablet oder deinen Computer als Fernbedienung für Spotify. Auf spotify.com/connect erfährst du mehr.



Weitere Einzelheiten zu TIDAL Connect finden Sie unter www.tidal.com.



Dieses System ist mit integriertem Chromecast ausgestattet. Streamen Sie Ihre Lieblingsmusik von jedem kompatiblen Gerät. Weitere Informationen finden Sie unter www.google.com/cast.



Streamen Sie Ihre Lieblingsmusik mit AirPlay von jedem kompatiblen Gerät. Weitere Informationen finden Sie unter www.apple.com/airplay.

Die Palette der unterstützten Streaming-Dienste kann sich ohne Vorankündigung ändern.

Sicherheitshinweise

- Lesen Sie diese Bedienungsanleitung und befolgen Sie alle Anweisungen. So können Sie Ihr Produkt ordnungsgemäß einstellen und bedienen.
- Beachten Sie alle Warnhinweise und bewahren Sie diese Bedienungsanleitung zum späteren Nachschlagen auf.
- Verwenden Sie kein beschädigtes Gerät, da dies zu einem gefährlichen Stromschlag führen könnte.
- Gerät nicht öffnen. Keine Abdeckungen entfernen. Elektronik nicht freilegen. Das Gerät darf nicht vom Verbraucher gewartet oder repariert werden.
- Die Wartung muss durch qualifiziertes Servicepersonal durchgeführt werden. Eine Wartung ist notwendig, wenn das Gerät beschädigt wurde, z.B. Stromkabel oder Stecker beschädigt, Flüssigkeiten eingedrungen oder Gegenstände in das Gerät gefallen, Gerät war Regen oder Feuchtigkeit ausgesetzt, funktioniert nicht richtig oder ist heruntergefallen.
- Das Gerät darf ausschließlich mit den auf der Rückseite angegebenen AC-Spannungen oder dem mitgelieferten Netzteil verwendet werden. Wird das Gerät an andere Spannungen angeschlossen, können irreversible Schäden am Gerät entstehen. In diesem Fall gilt die Produktgarantie nicht mehr.
- Stellen Sie sicher, dass der Netzstecker oder der Netzanschluss für die Einheit gut zugänglich sind, falls diese vom Stromnetz getrennt werden muss.
- Das Netzteil, der Netzstecker oder der Netzanschluss muss aus der Steckdose gezogen werden, um das System vollständig vom Stromnetz zu trennen.
- Stellen Sie keine offenen Flammen wie brennende Kerzen auf oder in die Nähe des Geräts. Nicht in der Nähe von Wärmequellen wie Heizkörpern, Öfen oder anderen wärmeproduzierenden Geräten (einschließlich Verstärkern) installieren.
- Keiner extremen Hitze oder Kälte aussetzen.
- Verwenden Sie nur für dieses Gerät zugelassene(s) Zusatzgeräte/ Zubehör. Keine Änderungen am System oder Zubehör durchführen. Nicht genehmigte Änderungen können die Sicherheit, Konformität und Leistung des Geräts gefährden.
- Verwenden Sie nur die mitgelieferte Antenne oder eine zugelassene Ersatzantenne.

- Das Gerät weder Regen noch Feuchtigkeit aussetzen, um die Gefahr eines Feuers oder Stromschlags zu reduzieren. Das Gerät darf nicht mit tropfenden oder spritzenden Flüssigkeiten in Kontakt kommen. Es sollten keine Gegenstände mit Flüssigkeit wie beispielsweise Vasen darauf oder in der Nähe abgestellt werden. Wie bei allen elektronischen Geräten müssen Sie darauf achten, dass keine Flüssigkeiten in das System eindringen. Flüssigkeiten können zu einem Defekt oder einer Feuergefahr führen.
- Das Gerät sollte bei Gewitter oder längerer Nichtnutzung von der Stromversorgung getrennt werden, damit es nicht zu Schäden kommt.
- Um die Gefahr eines Feuers oder Stromschlags zu vermeiden, sollten Steckdosen, Verlängerungskabel oder Mehrfachsteckdosen nicht überlastet werden.
- Laute Musik kann langfristig zu Hörschäden führen. Bei der Verwendung von Kopfhörern sollte die Lautstärke, vor allem über einen längeren Zeitraum, nicht zu hoch sein.
- Das Gerät darf nicht in engen Räumen installiert werden. Beachten Sie für die Lüftung einen Mindestabstand von 10 cm um das Gerät. Vergewissern Sie sich, dass Vorhänge oder andere Gegenstände die Lüftungsöffnungen des Geräts nicht verdecken.

Vorschriften



Dieses Produkt ist gemäß der europäischen Richtlinie 2012/19/EU über Elektro- und Elektronikgeräte-Abfall gekennzeichnet. Dieses Symbol zeigt an, dass das Produkt und die enthaltenen Batterien nicht mit dem normalen Hausmüll entsorgt werden dürfen. Entsorgen Sie es gemäß den geltenden Bestimmungen für

Elektronikmüll.



CE-KONFORMITÄT

Dieses Produkt entspricht allen gesetzlich vorgeschriebenen EU-Richtlinien. Hiermit erklärt Ruark Audio, dass dieses Gerät den grundlegenden Anforderungen und einschlägigen Bestimmungen der Funkgeräterichtlinie 2014/53/EU entspricht.

Sie können die vollständige CE-Konformitätserklärung herunterladen: www.ruarkaudio.com/doc/R410doc.pdf

Garantie

Registrieren Sie Ihr Produkt, um eine **Garantieverlängerung auf drei Jahre** zu erhalten.

Standardmäßig erhalten Sie auf dieses Produkt zwei Jahre Garantie. Diese verlängert sich jedoch auf drei Jahre, wenn Sie Ihr Produkt unter **www.ruarkaudio.com** registrieren.

Diese Garantie bleibt gültig, sofern dieses Produkt mit der gebotenen Sorgfalt und Aufmerksamkeit behandelt wurde. Ein Produktausfall durch versehentliche Beschädigung, unsachgemäße Handhabung, Fahrlässigkeit oder unbefugte Änderung führt zum Erlöschen dieser Garantie.

Für Produkte, die außerhalb Großbritanniens gekauft wurden, garantiert der jeweilige Distributor im Kaufland für das Produkt. Für Einzelheiten wenden Sie sich bitte an den örtlichen Ruark-Händler oder die autorisierte Ruark-Distribution.

Wenn Sie dieses Produkt zurücksenden, stellen Sie bitte sicher, dass es in der Originalverpackung verpackt ist und der entsprechende Kaufnachweis beigelegt ist.

Diese Garantie ändert oder beseitigt in keiner Weise die gesetzlichen Rechte des Käufers.

Fehler und Irrtümer ausgenommen.

Allgemeine Pflege

- Reinigen Sie das Gerät mit einem fusselfreien Tuch oder einem leicht angefeuchteten Lappen. Verwenden Sie keine Wachssprays oder anderen Substanzen, da diese die Oberflächenbeschaffenheit beschädigen oder die Leistung beeinträchtigen könnten.
- Setzen Sie Ihr Gerät keinem direkten Sonnenlicht, hoher Luftfeuchtigkeit, Staub, starken Vibrationen oder extremen Temperaturen aus. All diese Faktoren haben Einfluss auf die Oberflächen, Leistung und Zuverlässigkeit des Geräts.
- Die empfohlene Betriebstemperatur liegt zwischen 5 °C und 40 °C.
- Natürliche Holzoberflächen variieren und werden mit zunehmendem Alter heller oder dunkler, insbesondere wenn sie Sonnenlicht ausgesetzt sind.

DE

Urheberrecht und Warenzeichen

© Ruark Audio. Alle Rechte vorbehalten. „Ruark Audio“, das "Ruark Audio"-Logo und die anderen "Ruark Audio"-Zeichen befinden sich im Besitz von Ruark Audio und können geschützt sein. Ruark Audio übernimmt keine Haftung für Fehler in dieser Bedienungsanleitung. Änderungen an den darin enthaltenen Informationen sind vorbehalten.

Bluetooth® und die damit verbundenen Logos sind eingetragene Warenzeichen von Bluetooth SIG, Inc.

Die Spotify-Software unterliegt Lizenzen Dritter:

www.spotify.com/connect/third-party-licenses

Allgemeine Geschäftsbedingungen von TIDAL: tidal.com/terms

Apple, AirPlay und das AirPlay-Logo sind Marken von Apple Inc., eingetragen in den USA und anderen Ländern.

Google, Google Cast und andere verwandte Marken sind Marken von Google LLC

Alle anderen Warenzeichen sind Eigentum ihrer jeweiligen Inhaber.

Controles

1. **REPOSO**
2. **BOTÓN DE CONTROL / SELECCIÓN**
Girar para ajustar el volumen desde la pantalla "Reproduciendo ahora". Girar para recorrer los menús, las pistas o las listas de emisoras.
Pulsar para **SELECCIÓN**.
3. **▶▶** – pulsar para ir a la siguiente pista o emisora. En espera, pulsar para aumentar el brillo de la pantalla.
4. **◀◀** – pulsar para ir a la anterior pista o emisora. En espera, pulsar para disminuir el brillo de la pantalla.
5. **☆ PRESET** – pulsar para guardar o recuperar una estación, lista de reproducción o fuente preestablecidas.
Para recuperar un preajuste, resáltelo y luego presione **SELECCIÓN**.
Para guardar la estación, la lista de reproducción o la fuente que se está reproduciendo actualmente, resalte una presintonía y luego mantenga presionada la tecla **SELECCIÓN**.
6. **• - ••••** – mantener pulsado para recuperar directamente los preajustes 1-4.
7. **🎵 SOURCE** – pulsar para cambiar la fuente de audio.
8. **▶||** – pulsar para reproducir/pausar la pista o silenciar las entradas de audio y radio.
9. **☰ MENU** – pulsar para ver el menú de configuración, pulsar de nuevo para volver a la pantalla "Reproduciendo ahora".
10. **↶ BACK** – pulsar para regresar a la pantalla del menú o lista anterior.
11. LED – indica que su sistema de música está encendido y parpadea cuando el Bluetooth está preparado para enlazar.

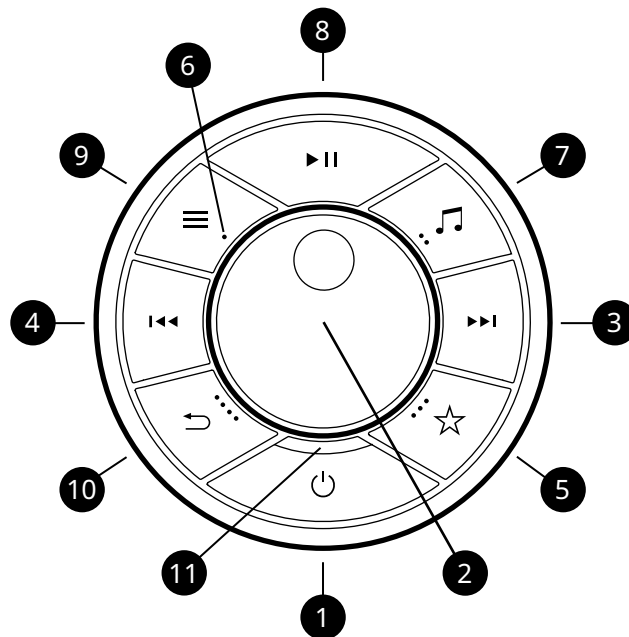

Consejos

También puede pulsar **▶▶** o **◀◀** para recorrer los menús, fuentes, listas de emisoras.

Las pistas y estaciones que se están reproduciendo actualmente o las configuraciones guardadas se resaltan en un color contrastante.

Pulsar = pulsar y soltar de inmediato.

Mantener pulsado = pulsar y soltar dos segundos después.

Especificaciones

Amplificadores y altavoces

2 woofers de graves/medios compuestos de fibra de 100mm
2 tweeters de cúpula de seda de 20mm
Amplificador de potencia de alta fidelidad de clase D de 120W
Estéreo+ audio 3D

Audio digital y streaming

Apple AirPlay (requiere iOS 11.4 o posterior)
Google Cast
Spotify Connect, TIDAL Connect, radio por Internet
MP3 48kHz 320kbps
AAC/AAC-LC/HE-AAC/HE-AAC v2 96kHz 320kbps
FLAC, AIFF, WAV 32-bit/384kHz

Sintonizador

Sintonizador DAB, DAB+ y FM con RDS
Conector DAB/FM tipo F de 75Ω con antena telescópica

Conectividad

WiFi 802.11 a/b/g/n/ac/ax, WEP, WPA, WPA2
Ethernet RJ45 10/100Mbps
Bluetooth V5.1, aptX HD, SBC, AAC, BLE, A2DP
Entrada de fono MM (RCA) 8mV max
Entrada de línea (RCA) 2,3Vrms
Salida mono de subwoofer (RCA) 2.0Vrms
Entrada digital óptica TOSLINK de 24 bits/96 kHz SPDIF PCM
HDMI ARC y eARC
USB 2.0, FAT32, 5W (5V 1A)

Alimentación

Red de CA: 100-240V CA 50/60 Hz 2,5A
Consumo inactivo 5W
Consumo en espera 2W (USB no conectado)

Dimensiones

A133 x A560 x F325mm (incl. patas, esfera, antena)
9,5kg

Las especificaciones están sujetas a cambios sin previo aviso.

Necesitas más ayuda?

Para obtener ayuda con su producto, consulte la página de Preguntas frecuentes (FAQ) en el área de soporte de nuestro sitio web. Para obtener más información y guías de usuario completas, visite www.ruarkaudio.com/support



ES

Restablecer sistema

Si selecciona accidentalmente el idioma incorrecto, puede restablecer la configuración de fábrica de su radio manteniendo presionada la tecla de espera durante 10 segundos.

Actualizaciones del sistema

Ruark lanzará ocasionalmente actualizaciones de software para brindarle a su sistema las últimas funciones, correcciones de errores y parches de seguridad.

Estas actualizaciones son Over-The-Air (OTA), por lo que no tendrá que hacer nada. Para evitar posibles daños a su sistema, no lo apague durante la instalación.

Configurando su sistema

1 Posiciona tu R410

Coloque su R410 sobre una superficie nivelada y firme, evitando la luz solar directa y las fuentes de calor o humedad.

2 Monte la antena DAB/FM

Monte la antena telescópica en la toma de antena DAB/FM de la parte trasera de su R410 y apriétela suavemente con la llave suministrada.

NOTA: no es necesario instalar la antena DAB/FM si no tiene previsto escuchar radio DAB o FM.

3 Conectar a la red eléctrica de CA

Enchufe el cable de alimentación de red suministrado en el enchufe de entrada de red de CA en la parte posterior de su R410 y luego conéctelo a una toma de corriente de CA. Si el cable de alimentación suministrado no encaja en su toma de corriente, póngase en contacto con su distribuidor de Ruark.

4 Asistente de configuración

Si está encendiendo su R410 por primera vez o aún no se ha configurado, se iniciará el asistente de configuración para guiarlo a través de la configuración.

Comience seleccionando su idioma y luego siga las instrucciones en pantalla para configurar su R410 y conectarlo a su red.

Para conectarlo a una red mediante Ethernet, simplemente conecte un cable de red al puerto Ethernet RJ45 en el panel posterior.

Para conectarlo a una red Wi-Fi, siga el asistente de configuración.

NOTA: si conecta su R410 a su red con Ethernet, el asistente de configuración omitirá la configuración de Wi-Fi.

5 Menús

Para navegar por los menús y seleccionar opciones, gire el **BOTÓN DE CONTROL** hasta que se resalte su opción preferida, luego presiónelo para seleccionar la opción.

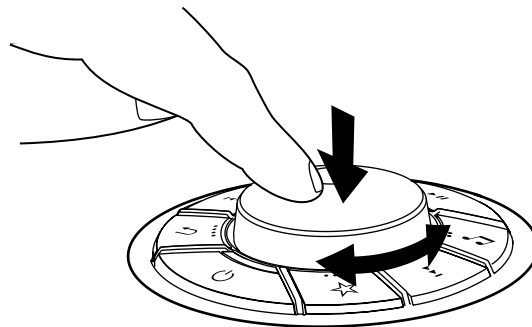

6 Seleccione una fuente

Cuando se complete su configuración, su R410 mostrará una lista de las fuentes disponibles. Seleccione uno y disfrute de su música.

7 Ajustar volumen

Gire el **BOTÓN DE CONTROL** desde cualquier pantalla "Reproduciendo ahora".

NOTA: al girar el **BOTÓN DE CONTROL** cuando se muestra un menú o una lista de pistas/estaciones, se desplazará por la lista y no cambiará el volumen.

8 Empareje su control remoto

Le recomendamos que primero cargue su control remoto durante al menos 10 minutos antes del primer uso.

Simplemente conecte el cable USB-C suministrado en el enchufe en el costado de su control remoto y en el enchufe USB en la parte posterior de su R410.

Para emparejar su control remoto, presione **MENU** en el dial de su R410 y seleccione **Sistema > Control remoto > Emparejar remoto** y siga las instrucciones.

Deberá sostener su control remoto cerca de su R410 y presionar y mantener presionadas las teclas de salto hacia atrás (▶▶|) y salto hacia adelante (|◀◀) en su control remoto hasta que el LED en el control remoto parpadee para indicar que está en modo de emparejamiento.

Verá un mensaje de confirmación en la pantalla del R410 cuando su control remoto se haya emparejado correctamente.

NOTA: para obtener más información, consulte la Guía del usuario suministrada con su control remoto.

Transmisión de audio



Usa tu teléfono, tu tablet o tu computadora como control remoto de Spotify. Para más información, entra a spotify.com/connect.



Para obtener más detalles sobre TIDAL Connect, visite www.tidal.com.



Este sistema viene con Chromecast incorporado. Transmite todo su audio favorito desde cualquier dispositivo compatible. Para obtener más información, visite www.google.com/cast.



Transmite todo su audio favorito usando AirPlay desde cualquier dispositivo compatible. Para obtener más información, www.apple.com/airplay.

La gama de servicios de transmisión admitidos puede cambiar sin previo aviso.

Instrucciones de seguridad

- Lea este manual de usuario y siga todas las instrucciones, le ayudará a configurar y utilizar su producto correctamente.
- Respete todas las advertencias y conserve este manual para futuras referencias.
- No intente utilizar un dispositivo dañado, ya que podría provocar una descarga eléctrica peligrosa.
- No abra la unidad ni desmonte ningún panel para acceder a los componentes electrónicos. No hay piezas útiles para el usuario en el interior.
- Confíe todas las tareas de mantenimiento al personal cualificado. Se requiere mantenimiento cuando el dispositivo ha sufrido cualquier tipo de daños, por ejemplo si el cable de alimentación o el enchufe están dañados, si se ha derramado líquido o si han caído objetos dentro del dispositivo, si ha estado expuesto a la lluvia o humedad, si no funciona correctamente o si se ha dejado caer.
- Este dispositivo está diseñado para funcionar SOLAMENTE con los voltajes de CA que se indican en el panel trasero o la fuente de alimentación incluida. El funcionamiento con voltajes diferentes de los indicados podría causar daños irreversibles al dispositivo y anular la garantía del producto.
- Asegúrese de que es posible acceder fácilmente al enchufe o conector de alimentación de la unidad en caso de que sea necesario desconectarla de la corriente.
- El adaptador de corriente, la toma o conector eléctrico deben retirarse del enchufe para desconectar por completo el sistema de la corriente.
- No ponga sobre o cerca del dispositivo llamas expuestas, como velas encendidas. No lo instale cerca de fuentes de calor, como radiadores, estufas u otros dispositivos (como amplificadores) que produzcan calor.
- Evite exponerlo a calor o frío extremos.
- Utilice solamente componentes/accesorios especificados para este dispositivo. No realice ninguna modificación en el sistema ni los accesorios. Las alteraciones no autorizadas pueden poner en peligro la seguridad, la conformidad normativa y el rendimiento del sistema.
- Utilice solamente la antena incluida o piezas de sustitución homologadas.

- Para reducir el riesgo de incendio o descarga eléctrica, no exponga el dispositivo a la lluvia ni la humedad. No someta este dispositivo a gotas ni salpicaduras, y no coloque objetos llenos de líquidos, como jarrones, encima o cerca del mismo. Como con cualquier otro producto electrónico, tenga cuidado de no derramar líquidos en ninguna parte del sistema. Los líquidos podrían provocar una avería y/o riesgo de incendio.
- Desenchufe este dispositivo en tormentas eléctricas o cuando no se utilice durante largos periodos de tiempo para evitar daños.
- Para evitar el riesgo de incendio o descarga eléctrica, evite sobrecargar los enchufes, cables alargadores o prolongadores.
- Una exposición prolongada a música a alto volumen puede provocar daños auditivos. Es mejor evitar volúmenes extremos cuando se utilicen auriculares, en especial durante periodos prolongados.
- No instale este dispositivo en un espacio reducido. Deje siempre un espacio mínimo de 10 cm alrededor del dispositivo para ventilación y asegúrese de que las aberturas del dispositivo no queden cubiertas por cortinas u otros objetos.

Información normativa



Este dispositivo se ha etiquetado de acuerdo con la Directiva Europea 2012/19/EU relativa a los residuos de aparatos eléctricos y electrónicos. Este símbolo indica que el producto o las pilas asociadas no deben desecharse como residuos domésticos generales. Como cualquier equipo eléctrico, debe desecharse de acuerdo con la normativa local.



INFORMACIÓN DE CONFORMIDAD CE

Este producto cumple todos los requisitos de las directivas europeas vigentes. Por la presente, Ruark Audio declara que este dispositivo cumple los requisitos básicos y cualquier otra disposición pertinente a la Directiva Europea 2014/53/EU relativa a la comercialización de equipos radioeléctricos. Puede descargar el texto completo de la Declaración de Conformidad EC en www.ruarkaudio.com/doc/R410doc.pdf

Garantía

Registre su producto para obtener una **garantía extendida de tres años**.

Como estándar, este producto está garantizado de estar libre de defectos por un período de dos años a partir de la fecha de compra, pero esto se extiende a tres años si registra su producto en **www.ruarkaudio.com**.

Esta garantía sigue siendo válida siempre que este producto haya sido tratado con el debido cuidado y atención. El fallo del producto por daños accidentales, desgaste excesivo, negligencia o modificación no autorizada anulará esta garantía.

Para los productos comprados fuera del Reino Unido, el distribuidor en el país de compra garantiza el producto. Para obtener más información, comuníquese con el distribuidor o punto de venta local de Ruark.

Si devuelve este producto, asegúrese de que esté embalado en su embalaje original y que se incluya el comprobante de compra.

Esta garantía de ninguna manera varía o elimina los derechos legales del comprador.

Errores y omisiones excluidos.

Cuidado general

- Limpiar con un paño suave y sin pelusa o con una bayeta ligeramente humedecida. No utilice rociadores de cera u otras sustancias, pues podrían dañar el acabado superficial o afectar el funcionamiento.
- No exponga su unidad a la luz solar directa, humedad elevada, polvo, vibración excesiva o temperaturas extremas, pues podrían afectar al acabado, el funcionamiento y la fiabilidad.
- Temperatura operativa recomendada es de 5 a 40 °C.
- Los acabados de madera natural variarán y se aclararán u oscurecerán con el tiempo, particularmente cuando se expongan a la luz solar.

ES

Copyright y marcas registradas

© Ruark Audio. Reservados todos los derechos. Ruark Audio, el logotipo de Ruark Audio y otras marcas de Ruark Audio son propiedad de Ruark Audio y pueden estar registradas. Ruark Audio no asume responsabilidad alguna sobre cualquier error que pueda aparecer en este manual y la información que contiene puede modificarse sin previo aviso.

Bluetooth® y los logotipos asociados son marcas comerciales registradas propiedad de Bluetooth SIG, Inc.

El Software Spotify está sujeto a licencias de terceros:

www.spotify.com/connect/third-party-licenses











Términos y condiciones de TIDAL: tidal.com/terms

Apple, AirPlay y el logotipo de AirPlay son marcas comerciales de Apple Inc., registradas en EE. UU. y otros países.

Google, Chromecast integrado y otras marcas relacionadas son marcas comerciales de Google LLC



Todas las demás marcas registradas son propiedad de sus respectivos autores.

Boutons

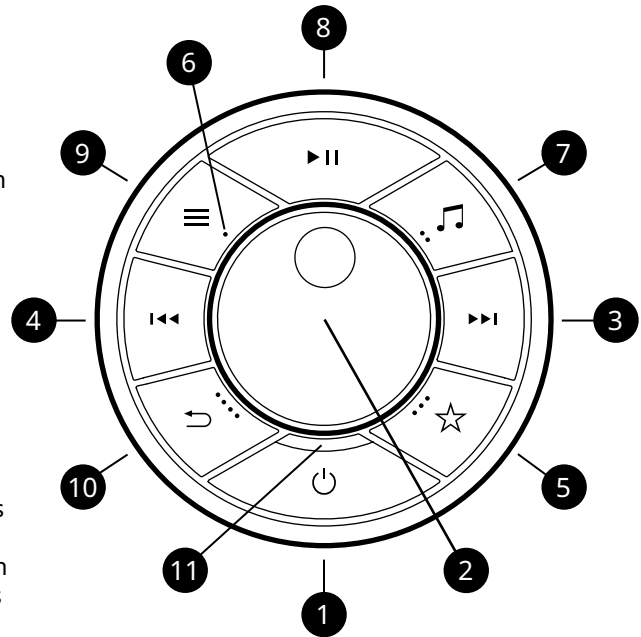
1.  **STANDBY**
2. **BOUTON DE COMMANDE / VALIDER**
Tournez pour ajuster le volume depuis un écran «Lecture en cours». Tournez pour parcourir les menus, les pistes ou les listes de stations. Appuyez pour **VALIDER**.
3.  - appuyez pour passer à la chanson / station suivante. En mode veille, appuyez pour augmenter la luminosité de l'écran.
4.  - appuyez pour passer à la chanson / station précédente. En mode veille, appuyez pour diminuer la luminosité de l'écran.
5.  **PRESET** - appuyez pour enregistrer ou rappeler une station préréglée, une liste de lecture ou une source. Pour rappeler un préréglage, mettez-le en surbrillance, puis appuyez sur **VALIDER**.
Pour enregistrer la station, la liste de lecture ou la source en cours de lecture, mettez en surbrillance un préréglage, puis appuyez longuement sur **VALIDER**.
6.  -  - long press to directly recall presets 1-4.
7.  **SOURCE** - appuyez pour changer de source audio.
8.  - appuyez pour écouter / mettre sur pause une chanson, ou couper le son et la radio.
9.  **MENU** - appuyez pour afficher le menu des paramètres, appuyez à nouveau pour revenir à l'écran «Lecture en cours».
10.  **BACK** - pressez cette touche pour revenir à l'écran de menu / liste précédent(e).
11. LED - indique que la radio est allumée et clignote lorsque Bluetooth est prêt à se connecter ou à se coupler.



Conseils

Vous pouvez également appuyer sur  ou  pour faire défiler les menus.

Les pistes et stations en cours de lecture ou les paramètres enregistrés sont mis en surbrillance dans une couleur contrastante.

Appuyez = appuyez et relâchez immédiatement.

appuyez longuement = appuyez et relâchez après deux secondes.

Spécifications

Amplificateurs et transducteurs

2 x haut-parleurs de grave/médium en fibre composite de 100mm
2 x tweeters à dôme en soie de 20mm
Amplificateur de puissance haute-fidélité de classe D de 120W
Audio stéréo + 3D

Audio numérique et en continu

Apple AirPlay 2 (nécessite iOS 11.4 ou version ultérieure)
Google Cast
Spotify Connect, TIDAL Connect, radio Internet
MP3 48kHz 320kbps
AAC/AAC-LC/HE-AAC/HE-AAC v2 96kHz 320kbps
FLAC, AIFF, WAV 32-bit/384kHz

Tuner

Tuner DAB, DAB+ et FM avec RDS
Connecteur DAB/FM de type F 75Ω avec antenne télescopique

Connectivité

Wi-Fi 802.11 a/b/g/n/ac/ax, WEP, WPA, WPA2
Ethernet RJ45 10/100Mbps
Bluetooth V5.1, aptX HD, SBC, AAC, BLE, A2DP
Entrée phono MM (RCA) 8mV max
Entrée ligne (RCA) 2.3Vrms
Sortie mono subwoofer (RCA) 2.0Vrms
Entrée numérique optique TOSLINK 24 bits/96 kHz SPDIF PCM
HDMI ARC et eARC
USB 2.0, FAT32, 5W (5V 1A)

Alimentation

Secteur AC : 100-240VAC 50/60Hz 2.5A
Consommation au repos 5W
Consommation en veille 2W (USB non connecté)

Dimensions

H133 x L560 x P325mm (pieds, cadran, antenne inclus)
9.5kg

Spécifications sujettes à changement sans préavis.

Besoin d'aide?

Pour obtenir de l'aide concernant votre produit, veuillez consulter la page FAQ (Foire aux questions) dans la zone d'assistance de notre site Web. Pour plus d'informations et des guides d'utilisation complets, visitez www.ruarkaudio.com/support



FR

Réinitialisation système

Si vous sélectionnez accidentellement la langue incorrecte, vous pouvez réinitialiser votre radio en usine en appuyant sur la touche de veille et en la maintenant enfoncée pendant 10 secondes.

Mises à jour système

Ruark publiera occasionnellement des mises à jour logicielles pour fournir à votre système les dernières fonctionnalités, corrections de bogues et correctifs de sécurité.

Ces mises à jour sont Over-The-Air (OTA), vous n'avez donc rien à faire. Pour éviter d'endommager votre système, veuillez ne pas éteindre votre système pendant une installation..

Configuration de système

1 Positionnez votre R410

Placez votre R410 sur une surface plane et ferme, en évitant la lumière directe du soleil et les sources de chaleur ou d'humidité.

2 Installez l'antenne DAB/FM

Montez l'antenne télescopique sur la prise d'antenne DAB/FM à l'arrière de votre R410 et serrez-la doucement à l'aide de la clé fournie.

REMARQUE : vous n'avez pas besoin d'installer l'antenne DAB/FM si vous ne prévoyez pas d'écouter la radio DAB ou FM.

3 Connectez à l'alimentation secteur

Branchez le cordon d'alimentation secteur fourni dans la prise d'entrée secteur à l'arrière de votre R410, puis branchez-le dans une prise secteur.

Si le cordon d'alimentation fourni ne correspond pas à votre prise secteur, contactez votre revendeur Ruark.

4 Assistant de configuration

Si vous allumez votre R410 pour la première fois ou qu'il n'a pas encore été configuré, il lancera l'assistant de configuration pour vous guider tout au long de la configuration.

Commencez par sélectionner votre langue, puis suivez les instructions à l'écran pour configurer votre R410 et le connecter à votre réseau.

Pour le connecter à un réseau via Ethernet, branchez simplement un câble réseau dans le port Ethernet RJ45 sur le panneau arrière.

Pour le connecter à un réseau Wi-Fi, suivez l'assistant de configuration.

REMARQUE : si vous connectez votre R410 à votre réseau avec Ethernet, l'assistant de configuration ignorera la configuration Wi-Fi.

5 Menus

Pour naviguer dans les menus et sélectionner des options, tournez le **BOUTON DE COMMANDE** jusqu'à ce que votre option préférée soit en surbrillance, puis appuyez dessus pour sélectionner l'option.

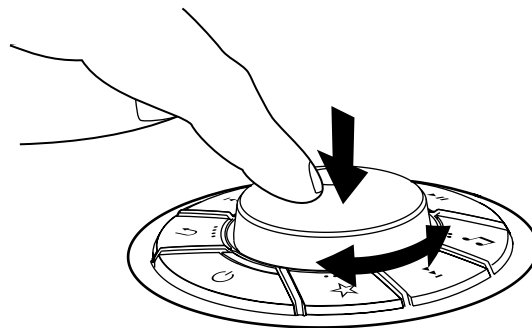

6 Sélectionnez une source

Une fois votre configuration terminée, votre R410 affichera une liste des sources disponibles. Sélectionnez-en une et profitez de votre musique.

7 Réglez le volume

Tournez le **BOUTON DE COMMANDE** à partir de n'importe quel écran « Lecture en cours ».

REMARQUE : tourner le **BOUTON DE COMMANDE** lorsqu'un menu ou une liste de pistes/stations est affiché fera défiler la liste et ne changera pas le volume.

8 Jumeler votre télécommande

Nous vous recommandons de charger d'abord votre télécommande pendant au moins 10 minutes avant la première utilisation. Branchez simplement le câble USB-C fourni dans la prise sur le côté de votre télécommande et la prise USB à l'arrière de votre R410.

Pour jumeler votre télécommande, appuyez sur **MENU** sur le cadran de votre R410 et sélectionnez **Système > Télécommande > Jumeler télécommande** et suivez les instructions.

Vous devrez tenir votre télécommande près de votre R410 et appuyer et maintenir enfoncées les touches de saut arrière (**◀◀**) et de saut avant (**▶▶**) de votre télécommande jusqu'à ce que la LED de la télécommande clignote pour indiquer qu'elle est en mode d'appairage.

Vous verrez un message de confirmation sur l'écran du R410 lorsque votre télécommande sera couplée avec succès.

REMARQUE : pour plus d'informations, reportez-vous au Guide de l'utilisateur fourni avec votre télécommande.

Audio en continu



Utilisez votre téléphone, votre tablette ou votre ordinateur comme une télécommande pour contrôler Spotify. Accédez à spotify.com/connect pour en savoir plus.



Pour plus de détails sur TIDAL Connect, visitez www.tidal.com.



Ce système est livré avec Chromecast intégré. Diffusez tous vos fichiers audio préférés depuis n'importe quel appareil compatible. Pour plus d'informations, visitez www.google.com/cast.



Diffusez tous vos fichiers audio préférés en utilisant AirPlay depuis n'importe quel appareil compatible. Pour plus d'informations, visitez www.apple.com/airplay.

La gamme de services de streaming pris en charge peut changer sans préavis.

Informations sur la sécurité

- Lisez ce guide de l'utilisateur et suivez toutes les consignes car elles vous aideront à préparer et à utiliser correctement votre produit.
- Tenez compte de tous les avertissements et conservez ce guide de l'utilisateur, afin de pouvoir vous y référer ultérieurement.
- Si l'appareil est endommagé, ne l'utilisez pas car vous pourriez vous électrocuter.
- N'ouvrez pas l'appareil et ne déposez pas les panneaux pour exposer les composants électroniques. Ces composants ne peuvent pas faire l'objet d'un entretien.
- Contacter le personnel de révision qualité en cas de besoins dans ce sens. Une réparation est nécessaire lorsque l'appareil a été endommagé de quelle que façon que ce soit, comme dans les cas de fil d'alimentation ou de prise endommagé(e), de liquide renversé ou d'objets tombés dans l'appareil, d'appareil exposé à la pluie ou à l'humidité, ne fonctionnant pas normalement ou étant tombé.
- SEULES les tensions CA indiquées sur le panneau arrière ou l'alimentation incluse peuvent être utilisées pour faire fonctionner l'appareil. Utiliser l'appareil sur des tensions autres que celles indiquées pourrait entraîner des dégâts irréversibles de l'appareil et annuler sa garantie.
- S'assurer de pouvoir atteindre sans problème la prise secteur murale ou la prise d'alimentation sur l'appareil afin de permettre le débranchement de l'appareil en cas de besoin.
- L'adaptateur secteur, la prise ou la fiche doit être retiré(e) de la prise pour débrancher complètement le système de l'alimentation secteur.
- Ne mettre aucune source de flamme nue, notamment des bougies allumées, sur ou à proximité de l'appareil. Ne pas installer près de sources de chaleur, notamment de radiateurs, de poêles, ou d'autres appareils (notamment les amplificateurs) dégageant de la chaleur.
- Éviter toute exposition au froid ou à une chaleur extrême.
- N'utiliser que les accessoires indiqués pour cet appareil. N'apporter aucune modification au système ni aux accessoires. Toute altération interdite peut compromettre toute conformité en matière de sécurité, en matière de réglementation ainsi que les performances du système.
- N'utiliser que l'antenne fournie ou une pièce de rechange approuvée.
- Afin d'éliminer les risques d'incendie ou d'électrocution, ne pas exposer

l'appareil à la pluie ou à l'humidité. Ne pas exposer cet appareil à des égouttements d'eau ou à des éclaboussements et ne pas mettre d'objets remplis d'un liquide quelconque, notamment des vases, sur ou à proximité de l'appareil. Comme dans le cas de tout produit électronique, faire attention de ne pas renverser de liquide sur une pièce du système. Les liquides peuvent provoquer des dysfonctionnements, et / ou entraîner des risques d'incendie.

- Débrancher cet appareil en cas d'orage ou lorsqu'il est inutilisé pendant de longues périodes, afin d'éviter de l'endommager.
- Afin d'éviter tout risque d'incendie ou d'électrocution, éviter de surcharger les prises murales, les rallonges ou les prises multiples.
- Toute exposition à long terme à une musique à fort volume sonore, peut causer des dommages auditifs. Il est préférable d'éviter tout volume extrême lorsque vous utilisez un casque, en particulier pendant de longues périodes.
- Ne pas installer cet appareil dans un espace confiné. Toujours laisser un espace d'au moins 10 cm autour de l'appareil, à titre de ventilation et s'assurer qu'aucun rideau ou autre objet ne recouvre jamais les orifices de ventilation de l'appareil.

Informations réglementaires



Cet appareil est étiqueté conformément à la Directive européenne 2012/19/EC concernant le matériel électronique et déchets du domaine électrique. Ce symbole indique que ni le produit ni les piles ne doivent être jetés avec les déchets ménagers. Comme pour tous les équipements électriques, éliminez ce produit au rebut conformément à la réglementation de votre région.



CE INFORMATIONS SUR LA CONFORMITÉ À LA CE
Ce produit est conforme à toutes les conditions requises par la directive de l'UE et en fonction de la loi en vigueur. Ruark Audio déclare par la présente que cet appareil est conforme aux obligations essentielles et aux autres dispositions afférentes de la Directive 2014/53/EU européenne sur les équipements radioélectriques. Vous pouvez télécharger l'intégralité de la déclaration de conformité à la CE sur le lien www.ruarkaudio.com/doc/R410doc.pdf

Garantie

Enregistrez votre produit pour obtenir une **garantie prolongée de trois ans**.

Par défaut, ce produit est garanti exempt de défauts pendant une période de deux ans à compter de la date d'achat, mais cela est prolongé à trois ans si vous enregistrez votre produit sur **www.ruarkaudio.com**.

Cette garantie reste valable à condition que ce produit ait été traité avec soin et attention. Une défaillance du produit due à des dommages accidentels, une usure excessive, une négligence ou une modification non autorisée annulera cette garantie.

Pour les produits achetés hors du Royaume-Uni, le distributeur du pays d'achat garantit le produit. Pour plus de détails, veuillez contacter le distributeur ou point de vente Ruark local.

Si vous retournez ce produit, veuillez vous assurer qu'il est emballé dans son emballage d'origine et qu'une preuve d'achat est incluse.

Cette garantie ne modifie ni ne supprime en aucun cas les droits statutaires de l'acheteur. Sauf erreur ou omission.

Consignes générales d'entretien

- Nettoyez l'appareil à l'aide d'un chiffon non pelucheux ou d'un chiffon légèrement humide. Ne pulvérisez pas de dépolissant ou de la cire ou d'autres substances sur l'appareil, au risque d'en affecter la finition ou les performances.
- N'exposez pas l'appareil aux rayons directs du soleil ni à des niveaux d'humidité, de poussière, de vibration ou de température extrêmes car ils risqueraient d'affecter la finition, les performances et la fiabilité de l'appareil.
- La plage conseillée de températures de service est de 5°C à 40°C.
- Les finitions en bois naturel varient et s'éclaircissent ou s'assombrissent avec l'âge, en particulier lorsqu'elles sont exposées au soleil.

Droits d'auteur et marques commerciales

© Ruark Audio. Tous droits réservés Ruark Audio, le logo Ruark Audio et autres marques Ruark Audio sont détenus par Ruark Audio et peuvent être déposés. Ruark Audio n'est pas responsable des erreurs qui pourraient figurer dans ce manuel, et les informations contenues dans ce manuel sont susceptibles d'être modifiées sans préavis.

Bluetooth® et les logos associés sont des marques déposées, détenues par Bluetooth SIG, Inc.

Spotify est soumis à des licences tierces :

www.spotify.com/connect/third-party-licenses











Termes et conditions de TIDAL : tidal.com/terms

Apple, AirPlay et le logo AirPlay sont des marques commerciales d'Apple Inc., déposées aux États-Unis et dans d'autres pays.

Google, Chromecast intégré et les autres marques associées sont des marques commerciales de Google LLC

Toutes les autres marques commerciales sont détenues par leur propriétaire respectif.

Comandi

1.  **STANDBY**
2. **MANOPOLA DI CONTROLLO / SELEZIONE**
Ruotarla per regolare il volume in una schermata "In riproduzione". Ruotare per scorrere menu, brani o elenchi delle stazioni. Premerla per selezionare.
3.  **▶▶** - premere per passare alla stazione o al brano successivo, tenere premuto per l'avanzamento veloce.
In modalità standby, premere per aumentare la luminosità del display.
4.  **◀◀** - premere per passare alla stazione o al brano precedente, tenere premuto per il riavvolgimento. In modalità standby, premere per ridurre la luminosità del display.
5.  **PRESET** - premere per salvare o richiamare una stazione preimpostata, una playlist o una sorgente.
Per richiamare un preset, evidenzialo, quindi premi **SELEZIONE**.
Per salvare la stazione, la playlist o la sorgente attualmente in riproduzione, evidenziare un preset, quindi premere a lungo **SELEZIONE**.
6.  -  - premere a lungo per richiamare direttamente le preimpostate 1-4.
7.  **SOURCE** - premere per cambiare sorgente audio.
8.  **▶||** -premere per riprodurre/mettere in pausa un brano oppure silenziare gli ingressi audio e la radio.
9.  **MENU** - premere per visualizzare il menu delle impostazioni, premere nuovamente per tornare alla schermata "In riproduzione".
10.  **BACK** - premere per tornare alla schermata precedente.
11. LED - indica che la radio è accesa e lampeggia quando il Bluetooth è pronto per la sincronizzazione

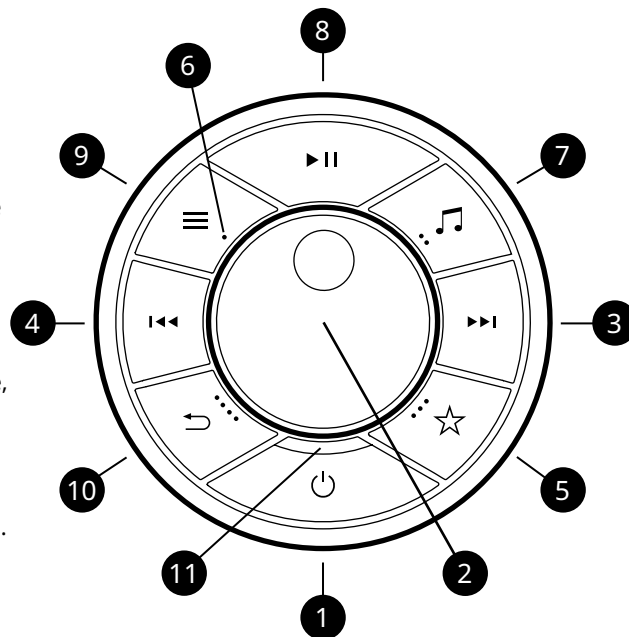

Suggerimenti

È possibile premere anche **▶▶** o **◀◀** per scorrere menu, brani o elenchi delle stazioni.

I brani e le stazioni attualmente in riproduzione o le impostazioni salvate sono evidenziate in un colore contrastante.

Premere = premere e rilasciare immediatamente.

Premere a lungo = premere e rilasciare dopo due secondi.

Specifiche

Amplificatori e driver

2 x woofer bassi/medi in fibra composita da 100mm

2 x tweeter a cupola in seta da 20mm

Amplificatore di potenza Hi-Fidelity in classe D da 120W

Stereo+ audio 3D

Audio digitale e in streaming

Apple AirPlay 2 (richiede iOS 11.4 o successivo)

Google Cast

Spotify Connect, TIDAL Connect, Radio internet

MP3 48kHz 320kbps

AAC/AAC-LC/HE-AAC/HE-AAC v2 96kHz 320kbps

FLAC, AIFF, WAV 32-bit/384kHz

Sintonizzatore

Sintonizzatore DAB, DAB+ e FM con RDS

Connettore DAB/FM tipo F da 75Ω con antenna telescopica

Connettività

Wi-Fi 802.11 a/b/g/n/ac/ax, WEP, WPA, WPA2

Ethernet RJ45 10/100Mbps

Bluetooth V5.1, aptX HD, SBC, AAC, BLE, A2DP

Ingresso fono MM (RCA) 8mV max

Ingresso di linea (RCA) 2,3Vrms

Uscita subwoofer mono (RCA) 2,0Vrms

Ingresso digitale ottico Toslink 24 bit/96 kHz SPDIF PCM

HDMI ARC and eARC

USB 2.0, FAT32, 5W (5V 1A)

Alimentazione

Entrata CA: 100-240V CA 50/60Hz 2,5A

Consumo a vuoto 5W

Consumo in standby 2W (USB non connesso)

Dimensioni

A133 x L560 x P325mm (incluse gambe, comandi e antenna)

9,5kg

Le specifiche sono soggette a modifiche senza preavviso.

Serve ancora aiuto?

Per assistenza con il prodotto, fare riferimento alla pagina FAQ (Domande frequenti) nell'area di supporto del nostro sito web. Per ulteriori informazioni e guide per l'utente complete, visitare www.ruarkaudio.com/support



Ripristino impostazioni

Se si seleziona accidentalmente la lingua errata, è possibile ripristinare le impostazioni di fabbrica della radio tenendo premuto il tasto **STANDBY** per 10 secondi.

Aggiornamenti di sistema

Ruark rilascerà occasionalmente aggiornamenti software per fornire al tuo sistema le ultime funzionalità, correzioni di bug e patch di sicurezza.

Questi aggiornamenti sono Over-The-Air (OTA), quindi non dovrai fare nulla. Per evitare possibili danni al sistema, non spegnere il sistema durante l'installazione.

Configurazione

1 Posiziona il tuo R410

Posizionare l'R410 su una superficie piana e stabile, evitando la luce diretta del sole e fonti di calore o umidità.

2 Montare l'antenna DAB/FM

Inserire l'antenna telescopica nella presa dell'antenna DAB/FM sul retro dell'R410 e serrarla delicatamente utilizzando la chiave in dotazione.

NOTA: non è necessario montare l'antenna DAB/FM se non si intende ascoltare la radio DAB o FM.

3 Collegare all'alimentazione di rete CA

Inserire il cavo di alimentazione di rete in dotazione nella presa di ingresso della rete CA sul retro dell'R410, quindi collegarlo a una presa di rete CA.

Se il cavo di alimentazione in dotazione non è adatto alla presa di rete, contattare il rivenditore Ruark.

4 Installazione guidata

Se stai accendendo il tuo R410 per la prima volta o se non è ancora stato configurato, avvierà la configurazione guidata per guidarti attraverso l'installazione.

Inizia selezionando la tua lingua e poi segui le istruzioni sullo schermo per configurare il tuo R410 e connetterlo alla tua rete.

Per collegarlo a una rete tramite Ethernet, è sufficiente collegare un cavo di rete alla porta Ethernet RJ45 sul pannello posteriore.

Per connetterlo a una rete Wi-Fi, segui la configurazione guidata.

NOTA: se colleghi il tuo R410 alla tua rete con Ethernet, la configurazione guidata salterà la configurazione Wi-Fi.

5 Navigazione nei menu

Per navigare nei menu e selezionare le opzioni, ruotare la **MANOPOLA DI CONTROLLO** finché non viene evidenziata l'opzione preferita, quindi premerla per selezionare l'opzione.

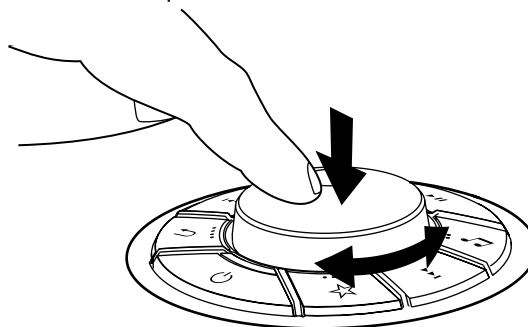

6 Selezionare una sorgente

Al termine della configurazione, l'R410 visualizzerà un elenco delle sorgenti disponibili. Selezionane una e goditi la tua musica.

7 Regolare il volume

Ruota la MANOPOLA DI CONTROLLO da qualsiasi schermata "In riproduzione".

NOTA: ruotando la MANOPOLA DI CONTROLLO quando è visualizzato un menu o un elenco di brani/stazioni, si scorrerà l'elenco senza modificare il volume.

8 Accoppiare il telecomando

Ti consigliamo di caricare il telecomando per almeno 10 minuti prima del primo utilizzo. Basta collegare il cavo USB-C in dotazione alla presa sul lato del telecomando e alla presa USB sul retro dell'R410.

Per associare il telecomando, premi **MENU** sul quadrante del tuo R410 e seleziona **Sistema > Telecomando > Accoppia telecomando** e segui le istruzioni.

Dovrai tenere il telecomando vicino all'R410 e tenere premuti i tasti Indietro (◀◀) e Avanti (▶▶) sul telecomando finché il LED sul telecomando non lampeggia per indicare che è in modalità di associazione. Verrà visualizzato un messaggio di conferma sul display dell'R410 quando il telecomando è stato associato correttamente.

NOTA: per ulteriori informazioni fare riferimento alla Guida per l'utente fornita con il telecomando.

Audio in streaming



Usa il tuo cellulare, tablet o computer come telecomando remoto per Spotify. Vai su spotify.com/connect per scoprire come.



Per maggiori dettagli su TIDAL Connect, visita www.tidal.com



Questo sistema viene fornito con Chromecast integrato. Riproduci in streaming tutto il tuo audio preferito da qualsiasi dispositivo compatibile. Per ulteriori informazioni, visita www.google.com/cast.



Riproduci in streaming tutto il tuo audio preferito utilizzando AirPlay da qualsiasi dispositivo compatibile. Per maggiori informazioni visita www.apple.com/airplay

La gamma di servizi di streaming supportati può variare senza preavviso.

Informazioni di sicurezza

- Leggere la presente guida utente e seguire le istruzioni, in quanto utili a impostare e azionare correttamente il prodotto.
- Prestare attenzione alle avvertenze e conservare la presente guida a scopo di riferimento futuro.
- Non tentare di utilizzare un dispositivo danneggiato che potrebbe causare una pericolosa scossa elettrica.
- Non aprire l'unità né rimuovere i pannelli esponendo così i componenti elettronici. All'interno non ci sono componenti soggetti a manutenzione.
- Riferire tutti gli interventi al personale qualificato addetto alla manutenzione. In caso di danno di qualsiasi tipo al dispositivo, come danneggiamento del cavo di alimentazione o della spina, fuoriuscita di liquido o caduta di oggetti nel dispositivo, esposizione del dispositivo a pioggia o umidità, funzionamento anomalo o caduta del dispositivo, è necessario ricorrere all'assistenza.
- Il dispositivo è previsto UNICAMENTE per l'azionamento con le tensioni AC elencate sul pannello posteriore o con l'alimentazione prevista. Il funzionamento a tensioni diverse da quelle specificate può causare danni irreparabili al dispositivo e rendere nulla la garanzia del prodotto.
- Accertarsi che l'adattatore di alimentazione o il connettore di rete del dispositivo siano facilmente accessibili nel caso in cui sia necessario staccare il dispositivo dall'alimentazione di rete.
- Per scollegare completamente il sistema dall'alimentazione di rete è necessario togliere l'adattatore, la spina o il connettore di rete dalla presa.
- Non posizionare fiamme libere, come candele accese, sopra o vicino al dispositivo. Non installare vicino a fonti di calore come radiatori, stufe o altri dispositivi (compresi gli amplificatori) che generino calore.
- Evitare l'esposizione a calore o freddo estremo.
- Utilizzare soltanto attacchi/accessori specifici per il dispositivo. Non apportare modifiche al sistema o agli accessori. Le modifiche non autorizzate possono compromettere sicurezza, conformità normativa e performance del sistema.
- Utilizzare esclusivamente l'antenna in dotazione o un ricambio a norma.
- Non esporre il dispositivo a pioggia o umidità, per ridurre il rischio di incendio o scossa elettrica. Non esporre il dispositivo a gocciolamento o spruzzi e non posizionare oggetti pieni di liquidi, come i vasi, sopra o

vicino al dispositivo. Come con qualsiasi prodotto elettronico, prestare attenzione a non versare liquidi in qualsiasi parte del sistema. I liquidi possono causare guasti e/o rischio di incendio.

- Per prevenire danni al dispositivo, staccarlo durante temporali con fulmini o se inutilizzato per periodi prolungati.
- Per evitare rischio di incendio o scossa elettrica, non sovraccaricare prese a muro, prolunghe o prese integrate.
- L'esposizione prolungata a musica a volume elevato può compromettere l'udito. È preferibile evitare il volume eccessivo quando si utilizzano le cuffie, in particolare per periodi prolungati.
- Non installare il dispositivo in spazi chiusi. Lasciare sempre uno spazio di almeno 10cm attorno al dispositivo a scopo di ventilazione e accertare che tendaggi o altri oggetti non coprano le aperture di ventilazione sul dispositivo stesso.

Informazioni normative



Il dispositivo è etichettato in conformità alla Direttiva europea 2012/19/CE relativa ai rifiuti di apparecchiature elettriche ed elettroniche. Questo simbolo indica che il prodotto o le relative batterie non devono essere smaltiti come normale rifiuti domestici.

Come qualsiasi altra apparecchiatura elettrica, dovranno essere smaltiti conformemente alle normative locali vigenti.



INFORMAZIONI SULLA CONFORMITÀ CE

Il prodotto è conforme a tutti i requisiti della Direttiva UE applicabile per legge. Per ottenere una copia gratuita della Dichiarazione di conformità, contattare il proprio rivenditore, distributore o Ruark Audio.

Con la presente Ruark Audio dichiara che il presente dispositivo è conforme ai requisiti essenziali e ad altre disposizioni pertinenti della Direttiva europea sulle apparecchiature radio 2014/53/EU.

È possibile scaricare la Dichiarazione di conformità CE completa sul sito www.ruarkaudio.com/doc/R410doc.pdf

Garanzia

Registrare il prodotto per ottenere una **garanzia estesa di tre anni**.

Come standard, questo prodotto è garantito privo di difetti per un periodo di due anni dalla data di acquisto, ma questo è esteso a tre anni se si registra il prodotto su **www.ruarkaudio.com**.

Questa garanzia rimane valida a condizione che questo prodotto sia stato trattato con la dovuta cura e attenzione. Il guasto del prodotto a causa di danni accidentali, usura eccessiva, negligenza o modifica non autorizzata annullerà questa garanzia.

Per i prodotti acquistati al di fuori del Regno Unito, il distributore nel paese di acquisto garantisce il prodotto. Per i dettagli, contattare il distributore o il punto vendita Ruark di zona.

Se si restituisce questo prodotto, assicurarsi che sia imballato nella sua confezione originale e che sia inclusa una prova di acquisto.

Questa garanzia non varia in alcun modo o rimuove i diritti legali dell'acquirente.

Salvo errori ed omissioni.

Manutenzione generale

- Pulire il dispositivo con un panno morbido che non lasci pelucchi oppure con un panno leggermente umido. Non utilizzare cera spray o altre sostanze che potrebbero danneggiare la finitura superficiale o compromettere le prestazioni.
- Non esporre il dispositivo a luce solare diretta, elevata umidità, polvere, eccessive vibrazioni o temperature estreme onde evitare di comprometterne la finitura, le prestazioni e l'affidabilità.
- Il range della temperatura d'esercizio consigliata è compreso tra 5°C e 40°C.
- Le finiture del legno naturale possono variare e schiarire o scurire con l'età, in particolare se esposte alla luce solare.

Copyright e marchi

© Ruark Audio. Tutti i diritti riservati. Ruark Audio, il logo Ruark e altri marchi Ruark Audio sono di proprietà di Ruark Audio e potrebbero essere registrati. Ruark Audio non si assume alcuna responsabilità per eventuali errori riscontrabili nel presente manuale e le informazioni ivi contenute potranno essere modificate senza preavviso.

Bluetooth® e i loghi associati sono marchi registrati di proprietà di Bluetooth SIG, Inc.

Il Software Spotify è soggetto a licenze di terze parti:

www.spotify.com/connect/third-party-licenses

Termini e condizioni di TIDAL: tidal.com/terms

Apple, AirPlay e il logo AirPlay sono marchi di Apple Inc., registrati negli Stati Uniti e in altri paesi.

Google, Chromecast integrato e altri marchi correlati sono marchi di Google LLC

Tutti gli altri marchi sono proprietà dei rispettivi proprietari.

コントロール機能

1. **⏻ スタンバイ (STANDBY)**
2. **コントロールノブ/選択 (CONTROL KNOB / SELECT)**
「再生中」画面から回転して音量を調整します。回転してメニューをブラウズします。
を押して**選択**します。
3. **▶▶I** - を押して、次のトラックまたは DAB/FM ステーションにスキップします。スタンバイ中に押すと、ディスプレイの輝度が上がります。
4. **I◀◀** - を押して、前のトラックまたは DAB/FM ステーションにスキップします。スタンバイ中に押すと、ディスプレイの輝度が下がります。
5. **☆ プリセット (PRESET)** - を押して、プリセット ステーション、プレイリスト、またはソースを保存または呼び出します。
プリセットを呼び出すには、それを強調表示してから [SELECT] を押します。
現在再生中のステーション、プレイリスト、またはソースを保存するには、プリセットを強調表示してから、SELECT を長押しします。
6. **•••••** - 長押しすると、プリセット 1 ~ 4 を直接呼び出すことができます。
7. **♪ ソース (SOURCE)** - オーディオソースを変更する時に押ししてください。
8. **▶II** - 押すと、トラックを再生/一時停止したり、オーディオをミュートしたりできます
9. **≡ MENU** - 押すと設定メニューが表示され、もう一度押すと「再生中」画面に戻ります。
10. **↶ BACK** - 全メニューまたはリスト画面に戻る時に押しってください。
11. **LED** - Bluetoothの接続またはペアリングの準備ができると、無線がオンになり点滅します。

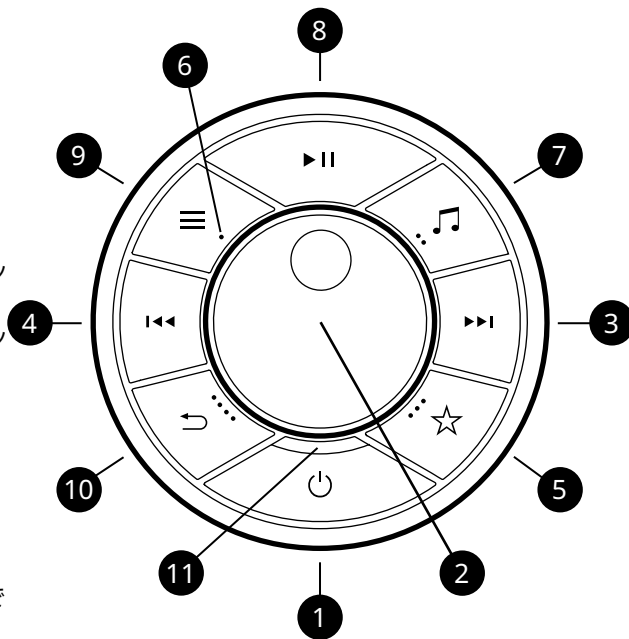

チップ

▶▶I または I◀◀ を押してメニュー、トラック、ソース、放送局リストを選ぶことができます。

現在再生中のトラックとステーション、または保存された設定は、対照的な色で強調表示されます。

押す = 押してすぐに離します。

長押し = 押して 2 秒後に放します。

製品規格

アンプとドライバー

2 x 100mm ファイバーコンポジットベース/ミッドウーファー
2 x 20mm シルクドームツイーター
120W クラス D ハイファイ パワーアンプ
ステレオ+ 3D オーディオ

デジタルおよびストリーミング オーディオ

Apple AirPlay 2 (iOS 11.4 以降が必要)
Google Cast
Spotify Connect, TIDAL Connect, インターネットラジオ
MP3 48kHz 320kbps
AAC/AAC-LC/HE-AAC/HE-AAC v2 96kHz 320kbps
FLAC, AIFF, WAV 32-bit/384kHz

チューナー

DAB, DAB+, および RDS 付き FM チューナー
伸縮アンテナ付き75Ω F型DAB/FMコネクタ

コネクティビティ

Wi-Fi 802.11 a/b/g/n/ac/ax, WEP, WPA, WPA2
イーサネット RJ45 10/100Mbps
Bluetooth V5.1, aptX HD, SBC, AAC, BLE, A2DP
MM フォノ入力 (RCA) 8mV max
ライン入力 (RCA) 2.3Vrms
サブウーファーモノラル出力 (RCA) 2.0Vrms
TOSLINK光入力24-bit/96kHz PCM
HDMI ARC および eARC
USB2.0, FAT32, 5W (5V 1A)

電源

AC主電源: 100-240VAC 50/60Hz 2.5A
アイドル消費量 5W
待機時消費電力 2W (USB未接続時)

製品サイズ

H133×W560×D325mm (脚・ダイヤル・アンテナ含む)
9.5kg

仕様は予告なく変更される場合があります。

もっと助けが必要ですか？

製品に関するヘルプについては、当社 Web サイトのサポートエリアにある FAQ (よくある質問) ページを参照してください。詳細および完全なユーザー ガイドについては、www.ruarkaudio.com/support をご覧ください。



工場出荷時設定へのリセット

誤って間違った言語を選択した場合は、スタンバイ キーを 10 秒間押し続けることで、ラジオを工場出荷時の設定にリセットできます。

システムアップデート

Ruark は、システムに最新の機能、バグ修正、およびセキュリティ パッチを提供するために、ソフトウェア アップデートを随時リリースします。これらの更新は無線 (OTA) であるため、何もする必要はありません。システムの損傷を避けるため、インストール中はシステムの電源を切らないでください。

システムのセットアップ

1 R410 の配置

R410 は、直射日光や熱源、湿気を避けて、平らで固い面に置いてください。

2 DAB/FM アンテナを取り付ける

テレスコピック アンテナを R410 の背面にある DAB/FM アンテナ ソケットに取り付け、付属のスパナを使用して軽く締めます。

注: DAB または FM ラジオを聞く予定がない場合は、DAB/FM アンテナを取り付ける必要はありません。

3 AC 主電源に接続します

付属の主電源コードを R410 の背面にある AC 主電源ソケットに差し込み、AC 主電源コンセントに差し込みます。

付属の電源コードがコンセントに合わない場合は、Ruark 販売店にお問い合わせください。

4 セットアップウィザード

R410 の電源を初めて入れる場合、またはまだセットアップされていない場合は、セットアップウィザードが起動してセットアップをガイドします。

まず言語を選択し、画面の指示に従って R410 を構成し、ネットワークに接続します。

イーサネットを使用してネットワークに接続するには、ネットワーク ケーブルを背面パネルの RJ45 イーサネット ポートに差し込むだけです。

Wi-Fi ネットワークに接続するには、セットアップウィザードに従います。

注: R410 をイーサネットでネットワークに接続する場合、セットアップウィザードは Wi-Fi セットアップをスキップします。

5 メニューをナビゲートする

メニューをナビゲートしてオプションを選択するには、目的のオプションが強調表示されるまでコントロール ノブを回し、それを押してオプションを選択します。

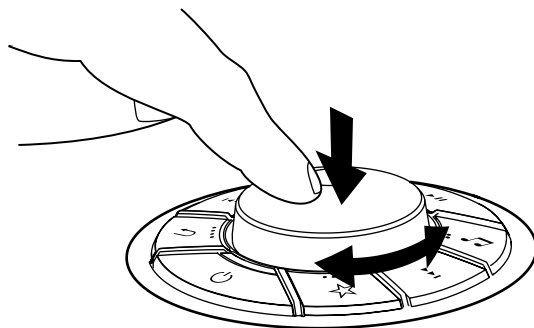

6 ソースを選択する

セットアップが完了すると、R410 に使用可能なソースのリストが表示されます。いずれかを選択して、音楽をお楽しみください。

7 音量を調整する

「Now Playing」画面から CONTROL KNOB を回します。

注: メニューまたはトラック/ステーション リストが表示されているときにコントロール ノブを回すと、リストがスクロールされませんが、音量は変わりません。

8 リモコンをペアリングする

初めて使用する前に、リモコンを少なくとも 10 分間充電することをお勧めします。付属の USB-C ケーブルをリモコンの側面のソケットと R410 の背面の USB ソケットに差し込むだけです。

リモコンをペアリングするには、R410 のダイヤルで MENU を押し、[システム] > [リモート] > [ペアリング] を選択し、指示に従います。

リモコンを R410 の近くに持ち、リモコンの LED が点滅してペアリングモードであることを示すまで、リモコンのスキップ バック (◀◀) キーとスキップ フォワード (▶▶) キーを押し続ける必要があります。

リモコンが正常にペアリングされると、R410 ディスプレイに確認メッセージが表示されます。

注: 詳細については、リモコンに付属のユーザー ガイドを参照してください。

ストリーミング オーディオ



携帯電話、タブレット、またはコンピューターを Spotify のリモコンとして使用します。方法については、spotify.com/connect にアクセスしてください。



TIDAL Connect の詳細については、www.tidal.com をご覧ください。



このシステムには Google Cast が付属しています。互換性のあるデバイスからお気に入りのオーディオをすべてストリーミングします。詳細については、www.google.com/cast をご覧ください。



互換性のあるデバイスから AirPlay を使用して、お気に入りのオーディオをすべてストリーミングします。

詳細については、www.apple.com/airplay をご覧ください。

対応するストリーミング サービスの範囲は、予告なく変更される場合があります。

安全と規制関連情報

- 本ユーザーガイドに記載された内容をよくお読みいただき、記載通りご使用ください。
- 警告事項や注意事項に留意し、必要な時すぐご覧になれるよう、本ユーザーガイドを大切に保管してください。
- 破損や故障した機器は使用しないでください。感電事故の原因となります。
- 任意での分解や改造は絶対にしないでください。修理や調整が必要な場合は必ず販売店もしくは公式サービスセンターへご相談ください。
- 電源コードやプラグの破損、また液体をこぼしたり、外部から物が機器の内部に落ちたり、機器が雨や湿気にさらされたり、落下や転倒により正常に動作しないなど、機器が破損している可能性や不具合がある場合には、販売店もしくは公式サービスセンターにご相談ください。
- 本機は、背面パネルに記載されたAC電圧に基づき、付属の電源装置でのみ作動するよう設計されています。他の電圧や規格外の電源装置をご使用になった場合、修理不可能な故障を引き起こす可能性があります。製品保証が無効になります。ご注意ください。
- 電源アダプタ、電源プラグや機器の接続用電源コネクタは見える位置に配置し、必要に応じて供給電源をすぐに遮断することができるよう、手の届く範囲のコンセントに接続してください。
- システム電源を完全に切るには、メインアダプタ、メインプラグまたはメインコネクタをソケットから抜いてください。
- ロウソク等のような火気を機器の近くや上に置かないでください。ラジエーター、ストーブまたは熱を放出する機器（アンプを含む）の近くにも設置しないでください。
- 過度な熱気や冷気は製品故障の原因になる場合がございます。環境温度にもご注意ください。
- 本機用に指定されたアタッチメント／アクセサリのみを使用してください。システムやアクセサリの改造はしないでください。
- 指定されたアンテナまたは承認された代替のみ使用してください。
- 火災や感電の危険をさけるために、本機を水のかかる場所や湿気の多い場所では使用しないでください。また落下や転倒にもご注意ください。花瓶などの液体が入ったものを機器の近くや上に置かないでください。水などの液体は感電・故障・火災の原因となりますので、万一、水や異物が入った場合はすぐに主電源を切り、主電源コードをコンセントから抜いてください。
- 雷が鳴りだしたら、アンテナ線や電源プラグに触れないでください。感電の原因となります。
- 長期間使用しない時は、主電源コードを抜いてください。
- 火災や感電の原因となるため、電源コンセント、延長用コード、電源タップに負荷をかけないでください。
- 音楽を大音量で長時間聴くと、聴覚障害を引き起こす可能性があります。ヘッドホンを使用する時にも、大音量で長時間の使用を避けてください。Bluetooth接続による再生時など、突然大音量が出て耳を痛めることがあります。音量調整にはくれぐれもお気をつけください。
- 本製品のリモコンには、コイン型のリチウムセルバッテリーが入っています。この電池は飲み込まないようにご注意ください。お子様の手の届かない所に置くようにしてください。液漏れまたは破損したバッテリーは絶対に使用しないでください。
- 狭い空間に本機を設置しないでください。必ず機器の周りに10cm以上のスペースを確保し、カーテンや他の物が機器にかからない風通しの良い場所に設置してください。

規制情報



TELEC (電波法第 38-2 条準拠) 認可取得。

保証関連情報

本製品の保証期間は購入日から2年間ですが、www.ruarkaudio.comへ製品を登録すると、3年間保証を受けることができます。

本保証は、本製品が適切な注意を払って取り扱われた場合に限り有効です。偶発的な損傷、過度の消耗、過失または無許可の改造による製品の故障には適用されません。

英国外で購入された製品については、購入国の輸入代理店が製品を保証します。詳細については、お近くのRuarkの販売店または輸入代理店へお問い合わせください。

製品管理

- 製品が汚れたりホコリがたまった場合には、柔らかく糸くずがない布で乾拭きするか、汚れがひどい時は水をよくしぼった布で拭いてください。ワックススプレーや合成洗剤など薬物等を使用すると、表面仕上げが損なわれたり性能が低下する可能性があります。
- 本機を直射日光のあたる場所や温度が異常に高くなる場所、ほこりや湿度の多い場所、不安定な場所や振動する場所には設置しないでください。ユニットの仕上げ、性能や機器の耐久性に影響する可能性があります。
- 推奨温度範囲は5°C~40°Cです。
- 天然木の仕上げは、特に日光にさらされたときに、経年とともに変化し、明るくなったり暗くなったりします。

著作権と登録商標

©Ruark Audio / All rights reserved / Ruark Audio / Ruark Audio ロゴ、その他のRuark Audioの表示はRuark Audioが所有する登録商標です。Ruark Audioは、本ユーザーガイドに記載されている誤りについて一切の責任を負いません。また本ユーザーガイドに記載されている情報は事前通知なく変更される可能性があります。

Bluetooth® と関連 ロゴは、Bluetooth SIG Inc. 所有の登録商標です。

Spotify ソフトウェアは、サードパーティのライセンスの対象です。
www.spotify.com/connect/third-party-licenses

TIDAL 利用規約: tidal.com/terms

Apple、AirPlay、AirPlay ロゴ は、米国およびその他の国で登録された Apple Inc. の商標です。

Google、Google Cast、およびその他の関連マークは、Google LLC の商標です

その他の商標は、それぞれの所有者に帰属します。

컨트롤

1. **스탠바이 (STANDBY)**
2. **컨트롤 knob / 선택 (CONTROL KNOB / SELECT)**
 현재 재생 중 (Now Playing) 화면에서 볼륨을 조절할 때 돌리십시오.
 메뉴, 트랙 또는 방송 목록을 살펴볼 때 돌리십시오.
 선택할 때는 선택 (SELECT)을 누르십시오.
3. **▶▶** - 다음 방송이나 트랙으로 건너뛸 때 누르십시오. 대기 상태에서 누르면 디스플레이 밝기가 증가합니다.
4. **◀◀** - 이전 방송이나 트랙으로 건너뛸 때 누르십시오. 대기 상태에서 누르면 디스플레이 밝기가 감소합니다.
5. **☆ 프리셋 (PRESET)** - 프리셋 스테이션, 재생 목록 또는 소스를 저장하거나 불러오려면 누릅니다.
 사전 설정을 불러오려면 사전 설정을 강조 표시한 다음 SELECT를 누릅니다.
 현재 재생 중인 스테이션, 재생 목록 또는 소스를 저장하려면 사전 설정을 강조 표시한 다음 SELECT를 길게 누릅니다.
6. **• - ••••** - long press to directly recall presets 1-4.
7. **🎵 소스 (SOURCE)** - 오디오 소스를 변경할 때 누르십시오.
8. **▶||** - 트랙을 재생/일시 중지하거나 오디오를 음소거하려면 누릅니다.
9. **☰ MENU** - 누르면 설정 메뉴가 표시되고, 다시 누르면 “지금 재생” 화면으로 돌아갑니다.
10. **↶ BACK** - 이전 메뉴 또는 목록 화면으로 돌아가려면 누르십시오.
11. **LED** - Bluetooth가 연결 또는 페어링 할 준비가 되면 라디오가 켜져 있고 깜박임을 나타냅니다.

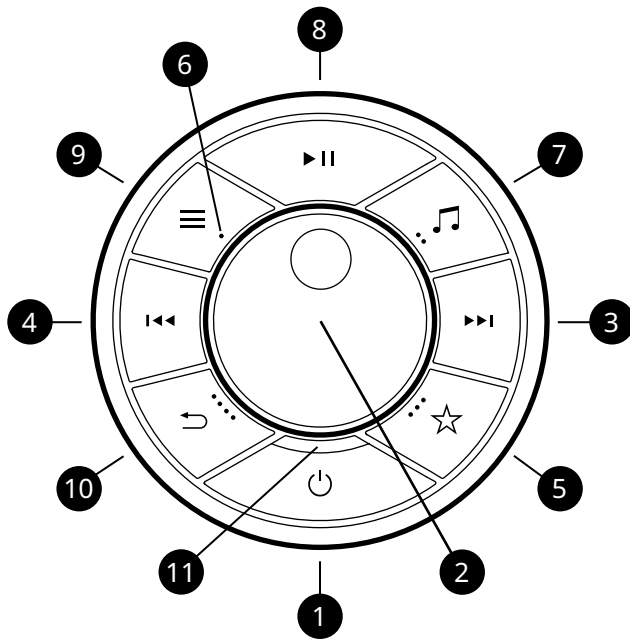

팁

▶▶ 또는 ◀◀ 을 눌러서 메뉴, 트랙, 소스 또는 방송 목록을 살펴볼 수 있습니다

현재 재생 중인 트랙과 방송국 또는 저장된 설정은 대비되는 색상으로 강조 표시됩니다.

누르기 = 살짝 눌렀다가 즉시 놓습니다

누르고 있기 = 2초간 눌렀다가 놓습니다

제품 규격

앰프 및 드라이버

2 x 100mm 파이버 컴포지트 베이스/미드 우퍼
2 x 20mm 실크 돔 트위터
120W Class-D 하이파이 전력 증폭기
스테레오+ 3D 오디오

디지털 및 스트리밍 오디오

Apple AirPlay 2 (iOS 11.4 이상이 필요합니다.)
Google Cast
Spotify Connect, TIDAL Connect, 인터넷 라디오
MP3 48kHz 320kbps
AAC/AAC-LC/HE-AAC/HE-AAC v2 96kHz 320kbps
FLAC, AIFF, WAV 32-bit/384kHz

조율사

RDS가 있는 DAB, DAB+ 및 FM 튜너
텔레스코픽 안테나가 있는 75Ω F형 DAB/FM 커넥터

연결성

와이파이 802.11 a/b/g/n/ac/ax, WEP, WPA, WPA2
이더넷 RJ45 10/100Mbps
블루투스 V5.1, aptX HD, SBC, AAC, BLE, A2DP
MM 포노 입력(RCA) 8mV max
라인 입력(RCA) 2.3Vrms
서브우퍼 모노 출력(RCA) 2.0Vrms
TOSLINK 광 디지털 입력 24-bit/96kHz SPDIF PCM
HDMI ARC 및 eARC
USB 2.0, FAT32, 5W(5V 1A)

전원

AC 메인: 100-240VAC 50/60Hz 2.5A
유틸 소비 5W
대기 소비량 2W(USB 미연결)

외형 수치

H133 x W560 x D325mm(다리, 다이얼, 안테나 포함)
9.5kg

사양은 예고 없이 변경될 수 있습니다.

도움이 더 필요하세요?

제품에 대한 도움말은 당사 웹사이트의 지원 영역에 있는 FAQ(자주 묻는 질문) 페이지를 참조하십시오. 자세한 정보 및 전체 사용자 가이드는 www.ruarkaudio.com/support를 방문하십시오.



공장초기화

실수로 잘못된 언어를 선택한 경우 대기 키를 10초 동안 길게 눌러 무전기를 초기화할 수 있습니다.

시스템 업데이트

Ruark는 시스템에 최신 기능, 버그 수정 및 보안 패치를 제공하기 위해 때때로 소프트웨어 업데이트를 릴리스합니다.

이러한 업데이트는 OTA(Over-The-Air)이므로 아무 것도 할 필요가 없습니다. 시스템 손상을 방지하려면 설치 중에 시스템 전원을 끄지 마십시오.

시스템 설정

1 R410 위치 지정

R410을 평평하고 단단한 표면에 놓고 직사광선과 열원 또는 습기를 피하십시오.

2 DAB/FM 안테나를 장착합니다.

R410 뒷면에 있는 DAB/FM 안테나 소켓에 텔레스코픽 안테나를 장착하고 제공된 스패너를 사용하여 부드럽게 조입니다.

참고: DAB 또는 FM 라디오를 들을 계획이 없다면 DAB/FM 안테나를 장착할 필요가 없습니다.

3 AC 주 전원에 연결

제공된 주전원 코드를 R410 뒷면에 있는 AC 주전원 소켓에 꽂은 다음 AC 주전원 콘센트에 꽂습니다.

제공된 전원 코드가 메인 소켓에 맞지 않으면 Ruark 대리점에 문의하십시오.

4 설정 마법사

R410의 전원을 처음 켜거나 아직 설정하지 않은 경우 설정을 안내하는 설정 마법사가 시작됩니다.

언어를 선택하여 시작한 다음 화면의 지시에 따라 R410을 구성하고 네트워크에 연결하십시오.

이더넷을 사용하여 네트워크에 연결하려면 네트워크 케이블을 후면 패널의 RJ45 이더넷 포트에 연결하기만 하면 됩니다.

Wi-Fi 네트워크에 연결하려면 설정 마법사를 따르십시오.

참고: R410을 이더넷으로 네트워크에 연결하면 설정 마법사가 Wi-Fi 설정을 건너뛵니다.

5 메뉴 탐색

메뉴를 탐색하고 옵션을 선택하려면 원하는 옵션이 강조 표시될 때까지 컨트롤 노브를 돌린 다음 이를 눌러 옵션을 선택하십시오.

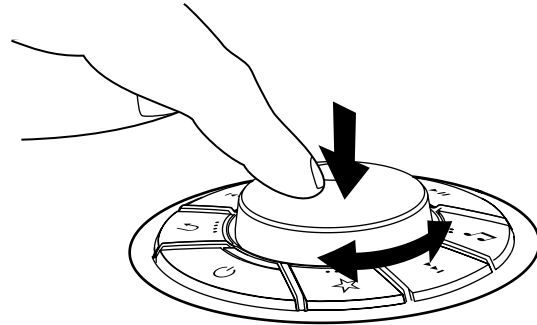

6 소스 선택

설정이 완료되면 R410에 사용 가능한 소스 목록이 표시됩니다. 하나를 선택하고 음악을 즐기십시오.

7 볼륨 조절

“지금 재생 중” 화면에서 컨트롤 노브를 돌리십시오.

참고: 메뉴 또는 트랙/방송국 목록이 표시될 때 컨트롤 노브를 돌리면 목록이 스크롤되며 볼륨은 변경되지 않습니다.

8 리모컨 페어링

처음 사용하기 전에 최소 10분 동안 먼저 리모컨을 충전하는 것이 좋습니다. 제공된 USB-C 케이블을 리모컨 측면의 소켓과 R410 뒷면의 USB 소켓에 연결하기만 하면 됩니다.

리모컨을 페어링하려면 R410의 다이얼에서 MENU를 누르고 시스템 > 원격 > 리모컨 페어링을 선택하고 지침을 따릅니다.

R410 근처에 리모컨을 들고 리모컨의 LED가 깜박여 페어링 모드임을 나타낼 때까지 리모컨의 뒤로 건너뛰기(⏪) 및 앞으로 건너뛰기(⏩) 키를 길게 눌러야 합니다.

리모컨이 성공적으로 페어링되면 R410 디스플레이에 확인 메시지가 표시됩니다.

참고: 자세한 내용은 리모컨과 함께 제공된 사용 설명서를 참조하십시오.

스트리밍 오디오



스마트폰, 태블릿 또는 컴퓨터를 Spotify의 리모컨으로 사용하세요. 방법을 알아보려면 spotify.com/connect로 이동하세요.



TIDAL Connect에 대한 자세한 내용은 www.tidal.com을 방문하십시오.



이 시스템에는 Chromecast가 내장되어 있습니다. 호환되는 모든 장치에서 좋아하는 모든 오디오를 스트리밍하세요. 자세한 내용은 www.google.com/cast을 방문하세요.



호환되는 모든 장치에서 AirPlay를 사용하여 좋아하는 모든 오디오를 스트리밍하세요.

자세한 내용은 www.apple.com/airplay를 방문하십시오.

지원되는 스트리밍 서비스의 범위는 예고 없이 변경될 수 있습니다.

안전 및 규제 관련 정보

- 본 사용자 가이드를 읽어본 다음에 모든 지시를 그대로 따르면, 본 제품의 적절한 설정 및 작동에 도움이 될 것입니다.
- 모든 경고 사항에 유의하고 나중에 참고할 수 있도록 본 사용자 가이드를 보관하십시오.
- 손상된 기기는 위험한 감전 사고를 유발할 수 있으므로 사용하지 마십시오.
- 본 기기를 열거나 패널을 제거하여 내부에 있는 전자 부품을 노출시키지 마십시오. 내부에는 사용자가 수리할 수 있는 부품이 없습니다.
- 모든 서비스는 자격이 주어진 담당자에게 의뢰하십시오. 전원 공급장치 코드나 플러그가 손상되었다든지, 액체를 쏟거나 외부 물체가 기기 안에 떨어졌다든지, 기기가 빗물이나 습기에 노출되었다든지, 제대로 작동하지 않는다면, 또는 떨어뜨린 경우와 같이, 어떤 형태로든지 기기가 손상되었을 경우에는 서비스가 필요합니다.
- 본 기기는 후면 패널에 나열된 AC 전압 또는 제공된 전원 공급장치로만 작동할 의도로 설계되었습니다. 지시된 규격 외의 다른 전압으로 작동하면, 수리 불가능한 기기 손상을 유발할 수도 있으며, 제품 보증이 무효화됩니다.
- 본 기기와 함께 제공된 전원 공급장치나 승인된 대체품만 사용하십시오.
- 전원 어댑터, 전원 플러그 또는 기기 연결용 전원 커넥터는 필요할 경우, 공급 전원을 차단할 수 있도록 반드시 쉽게 접근할 수 있어야 합니다.
- 본 시스템을 전원과 완전히 분리하려면 전원 어댑터, 전원 플러그 또는 전원 커넥터를 소켓에서 빼놓으십시오.
- 본 기기 근처에 촛불 같은 노출된 화염원을 두지 마십시오. 라디에이터, 난로 또는 열을 방출하는 기기 (앰프 포함) 근처에 설치하지 마십시오.
- 과도한 열기나 냉기를 피하십시오.
- 본 기기용으로 지정된 장착물/액세서리만 사용하십시오. 본 시스템이나 액세서리를 개조하지 마십시오. 승인 받지 않은 개조는 안전, 규제 준수 및 시스템 성능에 영향을 줄 수도 있습니다.
- 제공된 안테나 또는 승인된 대체품만 사용하십시오.

- 화재 또는 전기 감전 위험을 줄이기 위해, 본 기기를 빗물이나 습기에 노출시키지 마십시오. 본 기기를 액체가 떨어지거나 튀기는 곳에서 노출시키지 말고, 꽃병같이 액체가 담긴 물건을 올려놓거나 기기 근처에 두지 마십시오. 모든 전자 제품과 마찬가지로, 본 시스템의 어떤 부분에도 액체를 쏟지 않도록 주의하십시오. 액체는 고장과/또는 화재 위험을 유발할 수도 있습니다.
- 번개가 치거나 오랫동안 사용하지 않을 경우에는 본 기기의 손상을 방지하기 위해 플러그를 빼어놓으십시오.
- 화재 또는 전기 감전을 배제하기 위해, 전원 콘센트, 연장용 코드, 일체형 전원 콘센트에 과부하가 걸리지 않도록 하십시오.
- 음악을 큰 소리로 오랫동안 들으면 청각 손상을 일으킬 수도 있습니다. 헤드폰을 사용하여, 특히 장시간 동안 들을 때에는 극히 높은 볼륨의 사용을 피하는 것이 최선의 대책입니다.
- 본 제품과 함께 제공된 리모컨에는 동전 모양의 리튬 셀 배터리가 들어있습니다. 이 배터리를 삼키지 마십시오. 새 배터리와 사용한 배터리에 어린이가 접근하지 않도록 하십시오. 누설 또는 손상된 배터리는 사용하지 마십시오.
- 본 기기를 막힌 공간에 설치하지 마십시오. 환기가 되도록 기기 주위에 최소한 10cm의 공간을 두고, 커튼이나 다른 물체가 절대로 본 기기의 환기구를 가리지 않도록 하십시오.

법적 규제 현황



이 기기는 가정용(B급) 전자파적합기기로서 주로 가정에서 사용하는 것을 목적으로 하며, 모든 지역에서 사용할 수 있습니다.

보증 관련 정보

제품을 등록하면 보증을 3년으로 연장 받을 수 있습니다.

이 제품은 구매일자를 기준으로 기본적으로 2년 보증을 제공하지만, www.ruarkaudio.com 에 제품을 등록하면 3년 보증을 받으실 수 있습니다.

이 보증은 적절한 주의를 기울여 제품을 사용하셨을 경우에 유효합니다. 우발적 손상, 과도한 마모, 부주의 또는 무단 개조로 인한 제품고장의 경우에는 보증이 무효화 됩니다.

영국 이외의 지역에서 구입한 제품의 경우 구입 한 국가의 대리점에서 제품을 보증합니다. 자세한 내용은 현지 Ruarkaudio 공식수입사에 문의하시기 바랍니다.

제품 관리

- 부드럽고 보푸라기가 생기지 않는 걸레나 약간 축축한 천으로 닦으십시오. 왁스 스프레이나 다른 물질을 사용하면 표면의 마감 부분을 손상시키거나 성능에 영향을 미칠 수도 있으므로 사용하지 마십시오.
- 본 기기를 직사광, 고습, 먼지, 과도한 진동 또는 극히 높은 온도에 노출시키지 마십시오. 마감 처리, 성능 및 기기의 내구성에 영향을 미칠 수 있습니다.
- 권장 작동 온도 범위는 5°C ~ 40°C입니다.
- 천연 목재 마감재는 특히 햇빛에 노출 될 때 나이가 들어감에 따라 다양하고 밝아 지거나 어두워집니다.

저작권 및 등록상표

© Ruark Audio. All rights reserved. Ruark Audio, Ruark Audio 로고, 그리고 기타 Ruark Audio 상표는 Ruark Audio 소유이며 등록되어 있을 수도 있습니다. Ruark Audio는 본 사용자 안내서에 있을 수도 있는 어떤 오류에 대해서도 책임을 지지 않으며, 또한 본 사용자 안내서에 포함된 정보는 사전 통보 없이 변경될 수도 있습니다.

블루투스® 및 관련 로고는 Bluetooth SIG Inc. 소유의 등록상표입니다.

Spotify 소프트웨어는 제3자 라이선스의 적용을 받습니다.

www.spotify.com/connect/third-party-licenses

TIDAL 약관: tidal.com/terms

Apple, AirPlay 및 AirPlay 로고는 미국 및 기타 국가에 등록된 Apple Inc.의 상표입니다.

Google, Chromecast 내장 및 기타 관련 마크는 Google LLC의 상표입니다.



기타 모든 상표는 해당 소유자의 재산입니다.

Knoppen

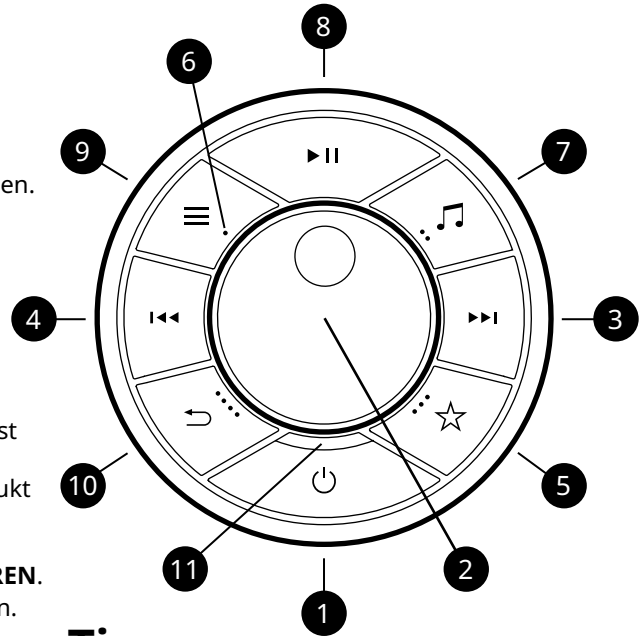
1.  **STANDBY**
2. **BEDIENINGSKNOP / SELECTEREN**
Draai om het volume aan te passen vanaf een Nu-spelend scherm. Draai om te zoeken in menus, tracks of stationslijsten. Druk erop om te **SELECTEREN**.
3.  - druk erop om naar volgend station of track te gaan. Druk vanuit stand-by op om de helderheid van het display te verhogen.
4.  - druk erop om het vorige station of track over te slaan. Druk vanuit stand-by erop om de helderheid van het display te verlagen.
5.  **PRESET** - druk hierop om een voorkeuzender, afspeellijst of bron op te slaan of op te roepen. Om een voorinstelling op te roepen, markeert u deze en drukt u op **SELECTEREN**.
Om de huidige zender, afspeellijst of bron op te slaan, markeert u een voorinstelling en drukt u lang op **SELECTEREN**.
6.  - lang indrukken om presets 1-4 direct op te roepen.
7.  **SOURCE** - druk erop om de audiobron te veranderen.
8.  - druk hierop om een track af te spelen/te pauzeren of audio te dempen.
9.  MENU - druk hierop om het instellingenmenu te bekijken, druk nogmaals om terug te keren naar het Nu-spelend scherm.
10.  **BACK** - druk om terug te keren naar het vorige menu of het lijtscherm.
11. LED - geeft aan dat de radio aan staat en knippert wanneer Bluetooth gereed is om te verbinden of te koppelen.



Tips

U kunt ook op  of  drukken om door menus, tracks of stationslijsten te bladeren.

Momenteel afgespeelde nummers en zenders of opgeslagen instellingen worden gemarkeerd in een contrasterende kleur.

Drukken = tikken of drukken en meteen loslaten.
Lang indrukken = indrukken en na twee seconden loslaten.

Specificaties

Versterkers en luidsprekers

2 x 100mm vezelcomposiet bas/mid-woofers
2 x 20mm zijden dome-tweeters
120W klasse-D Hi-Fidelity eindversterker
Stereo+ 3D-audio

Digitale en streaming audio

Apple AirPlay 2 (vereist iOS 11.4 of hoger)
Google Cast
Spotify Connect, TIDAL Connect, internetradio
MP3 48kHz 320kbps
AAC/AAC-LC/HE-AAC/HE-AAC v2 96kHz 320kbps
FLAC, AIFF, WAV 32-bit/384kHz

Tuner

DAB, DAB+ en FM-tuner met RDS
75Ω F-type DAB/FM-connector met telescopische antenne

Connectiviteit

Wifi 802.11 a/b/g/n/ac/ax, WEP, WPA, WPA2
Ethernet-RJ45 10/100Mbps
Bluetooth V5.1, aptX HD, SBC, AAC, BLE, A2DP
MM Phono-ingang (RCA) 8mV max
Lijningang (RCA) 2,3Vrms
Subwoofer mono-uitgang (RCA) 2,0Vrms
TOSLINK optische digitale ingang 24-bit/96 kHz SPDIF PCM
HDMI ARC en eARC
USB 2.0, FAT32, 5W (5V 1A)

Stroom

Netspanning: 100-240VAC 50/60Hz 2.5A
Inactief verbruik 5W
Standby verbruik 2W (USB niet aangesloten)

Dimensies

H133 x B560 x D325 mm (incl. poten, wijzerplaat, antenne)
9.5kg

Specificaties kunnen zonder voorafgaande kennisgeving worden gewijzigd.

Meer hulp nodig?

Raadpleeg voor hulp bij uw product de pagina Veelgestelde vragen (veelgestelde vragen) in het ondersteuningsgedeelte van onze website. Ga voor meer informatie en volledige gebruikershandleidingen naar www.ruarkaudio.com/support



Fabrieksinstellingen

Als u per ongeluk de verkeerde taal selecteert, kunt u uw radio terugzetten naar de fabrieksinstellingen door de standby-toets 10 seconden ingedrukt te houden.

Systeemupdates

Ruark zal af en toe software-updates uitbrengen om uw systeem te voorzien van de nieuwste functies, bugfixes en beveiligingspatches.

Deze updates zijn Over-The-Air (OTA), dus u hoeft niets te doen. Schakel uw systeem tijdens een installatie niet uit om mogelijke schade aan uw systeem te voorkomen.

Uw systeem instellen

1 Plaats uw R410

Plaats uw R410 op een vlakke, stevige ondergrond en vermijd direct zonlicht en warmte- of vochtbronnen.

2 Monteer de DAB/FM-antenne

Sluit de telescopische antenne aan op de DAB/FM-antennaansluiting aan de achterkant van uw R410 en draai deze voorzichtig vast met de meegeleverde sleutel.

OPMERKING: u hoeft de DAB/FM-antenne niet te plaatsen als u niet van plan bent naar DAB- of FM-radio te luisteren.

3 Sluit aan op netstroom

Steek het meegeleverde netsnoer in de wisselstroomingang aan de achterkant van uw R410 en steek de stekker vervolgens in een stopcontact.

Als het meegeleverde netsnoer niet in uw stopcontact past, neem dan contact op met uw Ruark-dealer.

4 Installatiewizard

Als je je R410 voor de eerste keer opstart of als deze nog niet is ingesteld, wordt de installatiewizard gestart om je door de installatie te leiden.

Begin met het selecteren van je taal en volg daarna de instructies op het scherm om je R410 te configureren en aan te sluiten op je netwerk.

Om het via Ethernet op een netwerk aan te sluiten, sluit u gewoon een netwerkkabel aan op de RJ45 Ethernet-poort op het achterpaneel.

Volg de installatiewizard om verbinding te maken met een Wi-Fi-netwerk.

OPMERKING: als je je R410 via Ethernet op je netwerk aansluit, slaat de installatiewizard de Wi-Fi-installatie over.

5 Menus

Om door menus te navigeren en opties te selecteren, draait u aan de **BEDIENINGSKNOP** totdat de gewenste optie is gemarkeerd en drukt u erop om de optie te selecteren.

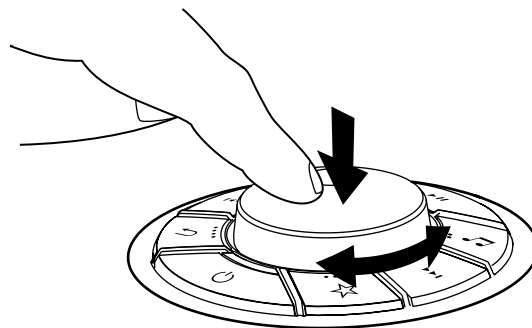

6 Selecteer een bron

Wanneer je installatie is voltooid, geeft je R410 een lijst met beschikbare bronnen weer. Selecteer er een en geniet van je muziek.

7 Volume aanpassen

Draai de REGELKNOP vanuit een willekeurig scherm "Nu afspelen".

OPMERKING: door aan de REGELKNOP te draaien wanneer een menu of lijst met nummers/zenders wordt weergegeven, wordt door de lijst gebladerd en wordt het volume niet gewijzigd.

8 Koppel uw afstandsbediening

We raden u aan uw afstandsbediening voor het eerste gebruik minimaal 10 minuten op te laden. Steek gewoon de meegeleverde USB-C-kabel in de aansluiting aan de zijkant van je afstandsbediening en de USB-aansluiting aan de achterkant van je R410.

Om je afstandsbediening te koppelen, druk je op MENU op de draaiknop op je R410 en selecteer je **Systeem > Afstandsbediening > Koppel afstandsbediening** en volg je de instructies.

Je moet je afstandsbediening in de buurt van je R410 houden en de toetsen terugspringen (◀◀) en vooruitspringen (▶▶) op je afstandsbediening ingedrukt houden tot de led op de afstandsbediening knippert om aan te geven dat deze in de koppelingsmodus staat. U ziet een bevestigingsbericht op het scherm van de R410 wanneer uw afstandsbediening met succes is gekoppeld.

OPMERKING: raadpleeg voor meer informatie de gebruikershandleiding die bij uw afstandsbediening is geleverd.

Audio streamen



Gebruik je telefoon, tablet of computer als een afstandsbediening voor Spotify. Ga naar spotify.com/connect om te leren hoe je dat doet.



Ga voor meer informatie over TIDAL Connect naar www.tidal.com.



Dit systeem wordt geleverd met Chromecast ingebouwd. Stream al uw favoriete audio vanaf elk compatibel apparaat. Ga voor meer informatie naar www.google.com/cast.



Stream al je favoriete audio met AirPlay vanaf elk compatibel apparaat.

Ga voor meer informatie naar www.apple.com/airplay.

Het aanbod van ondersteunde streamingdiensten kan zonder kennisgeving worden gewijzigd.

Veiligheidsinformatie

- Lees deze gebruikershandleiding en volg alle instructies, het zal u helpen bij het correct opstellen en bedienen van uw product.
- Let op alle waarschuwingen en bewaar deze gebruikershandleiding voor toekomstig gebruik.
- Probeer geen beschadigd apparaat te gebruiken daar dit zou kunnen resulteren in een gevaarlijke elektrische schok.
- De eenheid niet openen of ongeacht welke panelen verwijderen om de elektronica bloot te leggen. Geen interne onderdelen die door de gebruiker gerepareerd of onderhouden kunnen worden.
- Laat al het onderhoud over aan gekwalificeerd servicepersoneel. Onderhoud is nodig wanneer het apparaat op enige wijze is beschadigd, zoals het stroomvoorzieningssnoer of de stekker is beschadigd, er vloeistof is gemorst of voorwerpen in het apparaat zijn gevallen, het apparaat is blootgesteld aan regen of vocht, niet normaal werkt, of is gevallen.
- Dit apparaat is ALLEEN bedoeld voor bediening vanaf de AC-spanningen die op het paneel aan de achterkant worden vermeld of bijbehorende stroomvoorziening. Bediening vanuit andere spanningen dan de aangegeven kunnen onherstelbare schade aan het apparaat veroorzaken waardoor de productgarantie kan komen te vervallen.
- Controleer of de netstroomstekker of netstroomaansluiting in de eenheid gemakkelijk toegankelijk is in het geval dat loskoppeling van de netstroom nodig is.
- De netstroomadapter, netstroomstekker of netstroomaansluiting moet uit de contactdoos worden verwijderd om het systeem volledig los te koppelen van de netstroom.
- Plaats geen open vuurbronnen, zoals brandende kaarsen, op of bij het apparaat. Niet installeren in de buurt van warmtebronnen zoals radiatoren, kachels of andere apparaten, (inclusief versterkers) die warmte afgeven.
- Vermijd blootstelling aan extreme hitte of kou.
- Gebruik alleen voor dit apparaat gespecificeerde hulpstukken/accessoires. Voer geen aanpassingen aan het systeem of de accessoires uit. Onbevoegde veranderingen kunnen de veiligheid, naleving van regels en prestatie van het systeem aantasten.
- Gebruik alleen de geleverde antenne of een goedgekeurde vervangende antenne.

- Om het risico op brand of elektrische schok te verminderen, het apparaat niet blootstellen aan regen of vocht. Dit apparaat niet blootstellen aan druppels of spetters en plaats geen met vloeistof gevulde voorwerpen, zoals vazen, op of bij het apparaat. Zoals met alle elektronische producten, pas op dat er in geen enkel deel van het systeem vloeistoffen worden gemorst. Vloeistoffen kunnen een defect en/of een brandgevaar veroorzaken.
- Neem de stekker van dit apparaat uit de contactdoos tijdens onweer of wanneer het gedurende lange tijd niet wordt gebruikt om schade aan dit apparaat te voorkomen.
- Om risico op brand of elektrische schok te voorkomen, vermijd overbelasting van wandcontactdozen, verlengsnoeren of integrale gemakscontactdozen.
- Langdurige blootstelling aan luide muziek kan gehoorbeschadiging veroorzaken. Het is het beste een extreem volume te vermijden bij gebruik van koptelefoons, met name gedurende langere periodes.
- Installeer dit apparaat niet in een besloten ruimte. Laat altijd een ruimte van ten minste 10 cm rond het apparaat open voor ventilatie en let op dat gordijnen of andere voorwerpen nooit ventilatie-openingen op het apparaat bedekken.

Regelgevende informatie



Dit apparaat is gelabeld conform Europese Richtlijn 2012/19/EU met betrekking tot elektrisch en elektronisch afval. Dit symbool geeft aan dat het product of bijbehorende batterijen niet als gewoon huishoudelijk afval mogen worden weggegooid. Zoals met alle elektrische apparatuur, weggooien volgens lokale voorschriften.



CE-COMPLIANTIE-INFORMATIE

Dit product voldoet aan alle vereisten uit de EU Richtlijn zoals wettelijk van toepassing. Ruark Audio verklaart hierbij dat dit apparaat voldoet aan de essentiële vereisten en andere relevante voorschriften van de Europese Richtlijn voor Radio-apparatuur 2014/53/EU.

U kunt de volledige CE- Conformiteitsverklaring downloaden op www.ruarkaudio.com/doc/R410doc.pdf

Garantie

Registreer uw product voor een verlengde **garantie van drie jaar**.

Dit product is standaard gegarandeerd vrij van defecten voor een periode van twee jaar vanaf de aankoopdatum, maar dit wordt verlengd tot drie jaar wanneer u uw product registreert op www.ruarkaudio.com.

Deze garantie blijft geldig mits dit product met zorg en aandacht is behandeld. Productfalen door onopzettelijke schade, overmatige slijtage, nalatigheid of ongeautoriseerde modificatie maakt deze garantie ongeldig.

Voor producten die buiten het VK zijn gekocht, garandeert de distributeur in het land van aankoop het product. Neem voor meer informatie contact op met de lokale Ruark-distributeur of het verkooppunt.

Als u dit product retourneert, zorg er dan voor dat het is verpakt in de originele verpakking en dat een aankoopbewijs wordt meegeleverd.

Deze garantie verandert op geen enkele manier de wettelijke rechten van de koper.

Behoudens fouten en weglatingen.

Algemene verzorging

- Schoonmaken met een zachte, niet pluizende stofdoek of iets vochtig gemaakte doek. Gebruik geen wassprays of andere stoffen daar deze de oppervlakteafwerking kunnen beschadigen of de prestatie kunnen verminderen.
- Stel uw apparaat niet bloot aan direct zonlicht, hoge vochtigheid, stof, excessieve vibratie of extreme temperaturen, die allemaal schadelijk kunnen zijn voor de afwerking, prestatie en betrouwbaarheid van het apparaat.
- Het aanbevolen werktemperatuurbereik is 5 °C tot 40 °C.
- Natuurlijke houtafwerkingen zullen variëren en lichter of donkerder worden met de leeftijd, vooral bij blootstelling aan zonlicht.

Copyright en handelsmerken

© Ruark Audio. Alle rechten voorbehouden. Ruark Audio, het Ruark Audio logo en andere merken van Ruark Audio zijn eigendom van Ruark Audio en kunnen gedeponeerd zijn. Ruark Audio aanvaardt geen verantwoordelijkheid voor mogelijke fouten in deze handleiding en de daarin opgenomen informatie kan zonder berichtgeving veranderen.

Bluetooth® en bijbehorende logos zijn gedeponeerde handelsmerken die het eigendom zijn van Bluetooth SIG, Inc.

De Spotify-software is onderhevig aan licenties van derden: www.spotify.com/connect/third-party-licenses

Algemene voorwaarden van TIDAL: tidal.com/terms

Apple, AirPlay en het AirPlay-logo zijn handelsmerken van Apple Inc., geregistreerd in de VS en andere landen.

Google, Chromecast ingebouwd en andere gerelateerde merken zijn handelsmerken van Google LLC

Alle andere handelsmerken zijn het eigendom van de respectievelijke eigenaren.

Kontroller

1. **STANDBY**
2. **KONTROLLKNAPP / VELGE**
Drei for å justere volumet fra en "Nå-spilles" skjerm.
Drei for å bla i menyer, spor eller stasjonslister.
Trykk for å **VELGE**.
3. **▶▶** – trykk for å hoppe til neste stasjon eller spor. I standby-modus trykker du for å øke lysstyrken på skjermen.
4. **◀◀** – trykk for å hoppe til forrige stasjon eller spor. I standby-modus trykker du for å redusere lysstyrken på skjermen.
5. **☆ PRESET** – trykk for å lagre eller hente frem en forhåndsinnstilt stasjon, spilleliste eller kilde.
For å hente frem en forhåndsinnstilling, uthev den og trykk deretter på **VELG**.
For å lagre stasjonen, spillelisten eller kilden som spilles for øyeblikket, marker en forhåndsinnstilling og trykk lenge på **VELG**.
6. **• - ••••** – langt trykk for å hente forhåndsinnstillinger 1-4 direkte.
7. **🎵 SOURCE** – trykk for å endre lydkilde.
8. **▶||** – trykk for å spille av/pause et spor eller dempe lyd.
9. **☰ MENU** – trykk for å vise innstillingsmenyen, trykk igjen for å gå tilbake til "Nå-spilles" skjermen.
10. **↶ BACK** – trykk for å gå tilbake til forrige meny eller listen.
11. **LED** – indikerer at radioen er på og blinker når Bluetooth er klar til å koble til eller koble sammen.

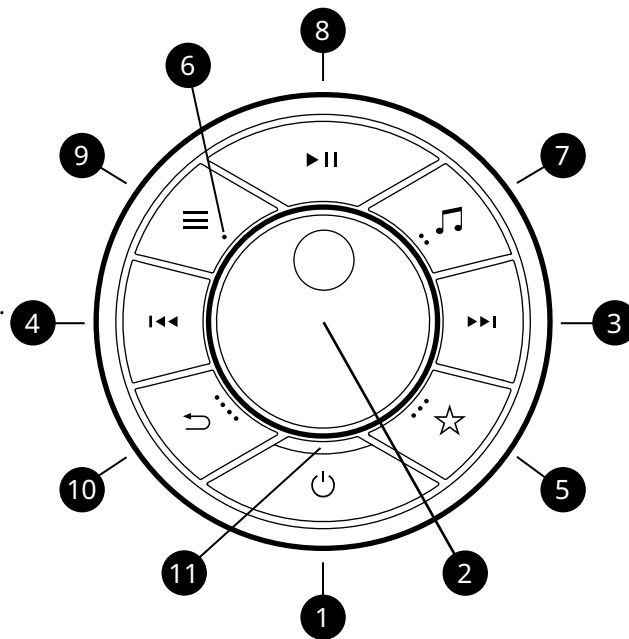

Tips

Du kan også trykke på **▶▶** eller **◀◀** for å bla i menyer, spor eller stasjonslister.

Spor og stasjoner som spilles for øyeblikket eller lagrede innstillinger er uthevet i en kontrastfarge.

Trykk = trykk eller trykk og slipp umiddelbart.

Langt trykk = trykk og slipp etter to sekunder.

Spesifikasjoner

Forsterkere og høyttalere

2 x 100mm fiber kompositt bass/midt basshøyttalere
2 x 20mm silke dome diskant høyttalere
120W Class-D Hi-Fidelity effektforsterker
Stereo+ 3D-lyd

Digital og streaming lyd

Apple AirPlay 2 (krever iOS 11.4 eller nyere)
Google Cast
Spotify Connect, TIDAL Connect, Internett-radio
MP3 48kHz 320kbps
AAC/AAC-LC/HE-AAC/HE-AAC v2 96kHz 320kbps
FLAC, AIFF, WAV 32-bit/384kHz

Tuner

DAB, DAB+ og FM-tuner med RDS
75Ω F-type DAB/FM-kontakt med teleskopantenne

Tilkobling

Wi-Fi 802.11 a/b/g/n/ac/ax, WEP, WPA, WPA2
Ethernet RJ45 10/100Mbps
Bluetooth V5.1, aptX HD, SBC, AAC, BLE, A2DP
MM Phono-inngang (RCA) 8mV max
Linjeinngang (RCA) 2,3Vrms
Subwoofer mono-utgang (RCA) 2,0Vrms
TOSLINK optisk digital inngang 24-bit/96 kHz SPDIF PCM
HDMI ARC og eARC
USB 2.0, FAT32, 5W (5V 1A)

Strømforsyning

Strømnett: 100-240VAC 50/60Hz 2,5A
Tomgangsforbruk 5W
Standby-forbruk 2W (USB ikke tilkoblet)

Dimensjoner

H133 x B560 x D325mm (inkl. ben, skive, antenne)
9,5kg

Spesifikasjoner kan endres uten varsel.

Trenger du mer hjelp?

For hjelp med produktet ditt, vennligst se FAQ-siden (ofte stilte spørsmål) i støtteområdet på nettstedet vårt. For mer informasjon og komplette brukerveiledninger, besøk www.ruarkaudio.com/support



Fabrikkinnstilt

Hvis du ved et uhell velger feil språk, kan du tilbake stille radioen til fabrikkstandard ved å trykke og holde standby-tasten i 10 sekunder.

Systemoppdateringer

Ruark vil av og til gi ut programvareoppdateringer for å gi systemet ditt de nyeste funksjonene, feilrettinger og sikkerhetsoppdateringer.

Disse oppdateringene er Over-The-Air (OTA), så du trenger ikke å gjøre noe. For å unngå mulig skade på systemet, vennligst ikke slå av systemet under en installasjon.

Sette opp systemet ditt

1 Plasser R410

Plasser R410 på en jevn, fast overflate, unngå direkte sollys og varmekilder eller fuktighet.

2 Monter DAB/FM-antennen

Monter den teleskopiske antennen til DAB/FM-antennekontakten på baksiden av din R410 og stram den forsiktig med den medfølgende skrunøkkel.

MERK: du trenger ikke montere DAB/FM-antennen hvis du ikke planlegger å lytte til DAB- eller FM-radio.

3 Koble til strømmettet

Plugg den medfølgende strømledningen inn i stikkkontakten på baksiden av R410 og koble den deretter til en stikkontakt.

Hvis den medfølgende strømledningen ikke passer til stikkkontakten, kontakt din Ruark-forhandler.

4 Oppsettveiviser

Hvis du slår på R410 for første gang eller den ikke er satt opp ennå, vil den starte oppsettveiviseren for å veilede deg gjennom oppsettet.

Start med å velge språk og følg deretter instruksjonene på skjermen for å konfigurere R410 og koble den til nettverket ditt.

For å koble den til et nettverk ved hjelp av Ethernet,

plugg ganske enkelt en nettverkskabel inn i RJ45 Ethernet-porten på bakpanelet.

For å koble den til et Wi-Fi-nettverk, følg konfigurasjonsveiviseren.

MERK: Hvis du kobler R410 til nettverket ditt med Ethernet, vil oppsettveiviseren hoppe over Wi-Fi-oppsettet.

5 Menyer

For å navigere i menyer og velge alternativer, dreier **KONTROLLKNAPPEN** til det foretrukne alternativet er uthevet, og trykk deretter på det for å velge alternativet.

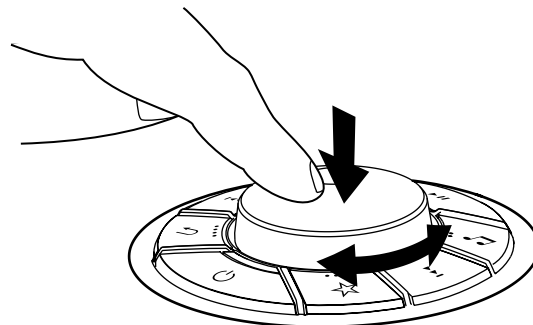

6 Velg en kilde

Når oppsettet er fullført, vil R410 vise en liste over tilgjengelige kilder. Velg en og nyt musikken din.

7 Juster volumet

Roter **KONTROLLKNAPPEN** fra hvilken som helst "Spiller nå"-skjerm.

MERK: Hvis du roterer **KONTROLLKNAPPEN** når en meny eller spor-/stasjonsliste vises, vil du rulle gjennom listen og ikke endre volumet.

8 Par fjernkontrollen

Vi anbefaler at du først lader fjernkontrollen i minst 10 minutter før første gangs bruk. Bare plugg den medfølgende USB-C-kabelen inn i kontakten på siden av fjernkontrollen og USB-kontakten på baksiden av R410.

For å pare fjernkontrollen, trykk MENU på hjulet på R410 og velg **System > Fjernkontroll > Par fjernkontroll** og følg instruksjonene.

Du må holde fjernkontrollen i nærheten av R410 og trykke og holde nede knappene for hopp tilbake (◀◀) og hopp fremover (▶▶) på fjernkontrollen til LED-en på fjernkontrollen blinker for å indikere at den er i sammenkoblingsmodus.

Du vil se en bekreftelsesmelding på R410-skjermen når fjernkontrollen er vellykket sammenkoblet.

MERK: For mer informasjon se brukerveiledningen som fulgte med fjernkontrollen.

Streaming av lyd



Bruk telefonen, nettbrettet eller datamaskinen som en fjernkontroll for Spotify. Gå til spotify.com/connect for å lære hvordan.



For mer informasjon om TIDAL Connect, besøk www.tidal.com.

Google Cast

Dette systemet kommer med Chromecast innebygd. Stream all favorittlyden din fra en hvilken som helst kompatibel enhet. For mer informasjon, besøk www.google.com/cast.



Stream all favorittlyden din med AirPlay fra hvilken som helst kompatibel enhet.

For mer informasjon besøk www.apple.com/airplay.

Utvalget av støttede strømmetjenester kan endres uten varsel.

Generell informasjon

- Les denne bruksanvisningen og følg alle instruksjonene. Det vil hjelpe deg å sette opp og bruke produktet riktig.
- Vær oppmerksom på alle advarsler og ta vare på denne bruksanvisningen som fremtidig referanse.
- Ikke forsøk å bruke et skadet apparat. Dette kan føre til et farlig elektrisk støt.
- Ikke åpne apparatet eller ta av paneler for å komme til elektronikken. Apparatet inneholder ikke noen deler som kan repareres.
- Henvis alt servicearbeid til kvalifisert personell. Det er nødvendig å få utført service på apparatene når de har blitt skadet på noen måte, som på strømkabelen eller kontakten, hvis det har blitt sølt væske eller det har falt ned gjenstander på dem, eller hvis de har blitt utsatt for regn eller fuktighet, hvis de ikke virker som de skal eller de har falt ned.
- Denne enheten er BARE ment brukt med AC-spenningene som er oppført på baksiden av apparatet eller på strømforsyningen som er inkludert. Bruk med spenninger enn dem som er angitt kan forårsake irreversibel skade på enheten, og tilsidesette produktgarantien.
- Pass på at støpselet og strømkontakten til utstyret er lett å komme til i tilfelle det er nødvendig å koble fra strømmen.
- Strømadapteren, støpselet eller strømtilkoblingen må kobles fra kontakten for å koble apparatet helt fra strømmettet.
- Ikke plasser noen åpne flammer, som et tent stearinlys, på eller nær enheten av apparatet. Ikke installer enheten nær varmekilder som radiatorer, ovner eller andre apparater (inkludert forsterkere) som avgir varme.
- Unngå å utsette den for ekstrem varme eller ekstrem kulde.
- Bare bruk tilkoblinger/tilbehør som er angitt for denne enheten. Ikke foreta noen modifikasjoner på systemet eller tilbehøret. Uautoriserte endringer kan kompromittere sikkerheten, samsvar med forskrifter og ytelsen til systemet.
- Bruk kun den medfølgende antennen eller en godkjent erstatning.

- For å redusere risikoen for brann eller elektrisk støt må enheten ikke utsettes for regn eller fuktighet. Ikke utsett apparatet for drypping eller sprut, og ikke plasser noen væskefylte gjenstander som vaser på eller nær apparatet. Som det er tilfelle med alle elektroniske produkter må du være forsiktig å ikke søle noen væsker på noen deler av systemet. Væsker kan forårsake feilfunksjon og/eller utgjøre en brannfare.
- Koble fra dette apparatet i tordenvær eller når det ikke skal brukes over lengre perioder for å forhindre at det skades.
- For å forhindre risikoen for brann eller elektrisk støt, unngå å overbelaste veggkontakter, skjøteledninger eller dobbeltkontakter.
- Langvarig eksponering for høy musikk kan forårsake hørselsskade. Det er best å unngå ekstremt volum når du bruker øretelefoner, spesielt over lengre perioder.
- Ikke installer dette utstyret på et innestengt sted. La det alltid være en avstand på minst 10cm rundt utstyret for ventilasjon, og sikre at gardiner og annet aldri dekker ventilasjonsåpningene.

Informasjon om sikkerhet



Dette apparatet er merket i henhold til det europeiske direktivet 2012/19/EU som gjelder avhending av elektrisk og elektronisk utstyr. Dette symbolet angir at produktet eller de tilhørende batteriene ikke skal avhendes som vanlig husholdningsavfall. Som med alt elektrisk utstyr, skal det avhendes i henhold til lokale bestemmelser.



CE INFORMASJON OM CE-SAMSVAR

Dette apparatet er i samsvar med alle lovbestemte krav i EU-direktiver. Herved erklærer Ruark Audio at denne enheten overholder de viktigste kravene og andre relevante bestemmelser i det europeiske direktiv om radioutstyr 2014/53/EU.

Du kan laste ned den fullstendige CE-samsvarserklæringen på www.ruarkaudio.com/doc/R410doc.pdf

Garantiinformasjon

Registrer produktet ditt for å få **utvidet tre års garanti**.

Som standard er dette produktet garantert fritt for mangler i en periode på to år fra kjøpsdato, men dette utvides til tre år hvis du registrerer produktet ditt på www.ruarkaudio.com.

Denne garantien er fortsatt gyldig forutsatt at dette produktet er behandlet med omhu og oppmerksomhet. Produktsvikt ved utilsiktet skade, overdreven slitasje, uaktsomhet eller uautorisert modifisering vil annullere denne garantien.

For produkter som er kjøpt utenfor Storbritannia garanterer distributøren i kjøpslandet produktet. For mer informasjon, vennligst kontakt den lokale Ruark-distributøren eller utsalgsstedet.

Hvis du returnerer dette produktet, må du forsikre deg om at det er pakket i originalemballasjen og at etkjøpsbevis er inkludert.

Denne garantien varierer eller fjerner på ingen måte kjøperens lovbestemte rettigheter.

Feil og mangler unntatt.

Generelt vedlikehold

- Rengjøres med en myk støvklut eller en lett fuktig klut. Ikke bruk voksspray eller andre stoffer som kan skade overflaten eller redusere ytelsen.
- Må ikke utsettes for direkte sollys, høy fuktighet, støv, kraftige vibrasjoner eller høye temperaturer. Dette kan påvirke enhetens utseende, ytelse og funksjon.
- Anbefalt brukstemperatur er fra 5 °C til 40 °C.
- Etterbehandling av naturlig tre vil variere og lysne eller mørkne med alderen, spesielt når de blir utsatt for sollys.

Opphavsrett og varemerker

© Ruark Audio. Alle rettigheter forbeholdt. Ruark Audio, Ruark Audio-logoen og andre Ruark Audio-merker tilhører Ruark Audio og kan være registrert. Ruark Audio påtar seg intet ansvar for eventuelle feil som måtte forekomme i denne bruksanvisningen, og informasjonen i den kan endres uten ytterligere varsel.

Bluetooth® og tilknyttede logoer er registrerte varemerker som eies av Bluetooth SIG, Inc.

Spotify-programvaren er gjenstand for tredjeparts lisenser som kan finnes her: www.spotify.com/connect/third-party-licenses

Tidevannsvilkår: tidevann.com/terms

Apple, AirPlay og AirPlay -logoen er varemerker for Apple Inc., registrert i USA og andre land.

Google, Chromecast innebygd og andre relaterte merker er varemerker for Google LLC

Alle andre varemerker tilhører deres respektive eiere.

Pokrętło sterujące

1.  **STANDBY**
2. **POKRĘTŁO STEROWANIA/WYBÓR**
Obróć, aby wyregulować głośność na ekranie „Teraz odtwarzane”. Obracaj, aby przeglądać menu lub listy stacji. Naciśnij, aby **WYBRAĆ**.
3. **▶▶I** – naciśnij, aby przejść do następnej stacji lub ścieżki. W trybie gotowości naciśnij, aby zwiększyć jasność wyświetlacza.
4. **I◀◀** – naciśnij, aby przejść do poprzedniej stacji lub utworu. W trybie gotowości naciśnij, aby zwiększyć jasność wyświetlacza.
5. **☆ ZAPISANA STACJA/LISTA**– naciśnij, aby zapisać lub przywołać zaprogramowaną stację, listę odtwarzania lub źródło.
Aby przywołać ustawienie wstępne, zaznacz je, a następnie naciśnij przycisk **WYBIERZ**.
Aby zapisać aktualnie odtwarzaną stację, listę odtwarzania lub źródło, zaznacz ustawienie wstępne, a następnie naciśnij długo przycisk **WYBIERZ**.
6. **• - ••••** – naciśnij długo, aby bezpośrednio przywołać ustawienia wstępne 1-4.
7. **🎵 ŹRÓDŁO** – naciśnij, aby zmienić źródło dźwięku.
8. **▶II** – naciśnij, aby odtworzyć/wstrzymać utwór lub wyciszyć dźwięk.
9. **☰ MENU** – naciśnij, aby wyświetlić menu ustawień, naciśnij ponownie, aby powrócić do ekranu „Teraz odtwarzane”.
10. **↶ POWRÓT** – naciśnij, aby powrócić do poprzedniego menu lub ekranu listy.
11. **LED** – wskazuje, że radio jest włączone i miga, gdy Bluetooth jest gotowy do połączenia lub sparowania.

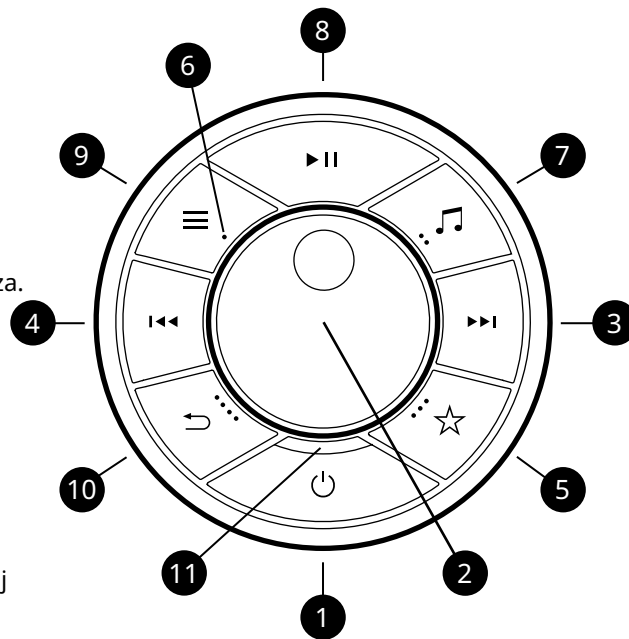

Porady

Naciskając **▶▶I** lub **I◀◀** możesz przeglądać menu, źródła lub listy stacji.

Aktualnie odtwarzane utwory i stacje lub zapisane ustawienia są podświetlane kontrastowym kolorem.

Naciśnij = stuknij lub naciśnij i natychmiast zwolnij.

Długie naciśnięcie = naciśnij i zwolnij po dwóch sekundach.

Dane techniczne

Wzmacniacz i głośnik

2 x głośniki niskotonowe z włókna kompozytowego 100mm
2 x głośniki wysokotonowe z jedwabną kopułką 20mm
Wzmacniacz mocy Hi-Fidelity klasy D o mocy 120W
Dźwięk Stereo+ 3D

Dźwięk cyfrowy i strumieniowy

Apple AirPlay 2 (wymaga iOS 11.4 lub nowszego)
Google Cast
Spotify Connect, TIDAL Connect, radio internetowe
MP3 48kHz 320kb/s
AAC/AAC-LC/HE-AAC/HE-AAC v2 96kHz 320kbs
FLAC, AIFF, WAV 32-bit/384kHz

Tuner

Tuner DAB, DAB+ i FM z RDS
Złącze DAB/FM typu F 75 Ω z anteną teleskopową

Łączność

Wi-Fi 802.11 a/b/g/n/ac/ax, WEP, WPA, WPA2
Ethernet RJ45 10/100Mbps
Bluetooth V5.1, aptX HD, SBC, AAC, BLE, A2DP
Wejście gramofonowe MM (RCA) 8mV max
Wejście liniowe (RCA) 2,3Vrms
Wyjście mono subwoofera (RCA) 2,0Vrms
Optyczne wejście cyfrowe TOSLINK 24-bit/96 kHz SPDIF PCM
HDMI ARC i eARC
USB 2.0, FAT32, 5W (5V 1A)

Zasilacz

Sieć prądu przemiennego: 100-240V AC 50/60 Hz 2,5A
Zużycie w trybie bezczynności 5W
Zużycie w trybie gotowości 2W (USB nie jest podłączone)

Wymiary

wys. 133 x szer. 560 x gł. 325mm (z nogami, tarczą, anteną)
9,5kg

Dane techniczne mogą ulec zmianie bez powiadomienia.

Potrzebujesz więcej pomocy?

Aby uzyskać pomoc dotyczącą produktu, zapoznaj się ze stroną FAQ (najczęściej zadawane pytania) w obszarze wsparcia naszej witryny internetowej. Aby uzyskać więcej informacji i kompletne instrukcje obsługi, odwiedź stronę www.ruarkaudio.com/support



Resetowanie

Jeśli przypadkowo wybierzesz nieprawidłowy język, możesz zresetować radiotelefon do ustawień fabrycznych, naciskając i przytrzymując klawisz gotowości przez 10 sekund.

Aktualizacje systemu

Ruark od czasu do czasu wydaje aktualizacje oprogramowania, aby zapewnić systemowi najnowsze funkcje, poprawki błędów i poprawki bezpieczeństwa. Te aktualizacje są dostępne bezprzewodowo (OTA), więc nie musisz nic robić. Aby uniknąć możliwego uszkodzenia systemu, nie należy wyłączać systemu podczas instalacji.

Konfigurowanie systemu

1 Ustaw swój R410

Umieść R410 na równej, twardej powierzchni, unikając bezpośredniego światła słonecznego oraz źródeł ciepła lub wilgoci.

2 Zamontuj antenę DAB/FM

Dopasuj antenę teleskopową do gniazda anteny DAB/FM z tyłu swojego R410 i delikatnie dokręć ją za pomocą dostarczonego klucza.

UWAGA: nie musisz montować anteny DAB/FM, jeśli nie planujesz słuchać radia DAB lub FM.

3 Podłącz do zasilania sieciowego

Podłącz dostarczony przewód zasilający do gniazdka sieciowego AC z tyłu R410, a następnie podłącz go do gniazdka sieciowego AC.

Jeśli dostarczony przewód zasilający nie pasuje do gniazdka sieciowego, skontaktuj się ze sprzedawcą Ruark.

4 Kreator konfiguracji

Jeśli włączasz swój R410 po raz pierwszy lub nie został on jeszcze skonfigurowany, uruchomi się kreator konfiguracji, który przeprowadzi Cię przez proces konfiguracji.

Zacznij od wybrania języka, a następnie postępuj zgodnie z instrukcjami wyświetlanymi na ekranie, aby skonfigurować telefon R410 i podłączyć go do sieci.

Aby podłączyć go do sieci za pomocą Ethernetu, wystarczy podłączyć kabel sieciowy do portu Ethernet RJ45 na tylnym panelu.

Aby połączyć go z siecią Wi-Fi, postępuj zgodnie z instrukcjami kreatora konfiguracji.

UWAGA: jeśli podłączysz R410 do sieci przez Ethernet, kreator konfiguracji pominie konfigurację Wi-Fi.

5 Menu

Aby poruszać się po menu i wybierać opcje, obracaj **POKRĘTŁO STERUJĄCE**, aż zostanie podświetlona preferowana opcja, a następnie naciśnij je, aby wybrać opcję.

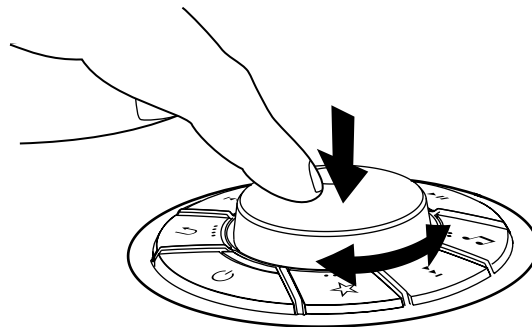

6 Wybierz źródło

Po zakończeniu konfiguracji, R410 wyświetli listę dostępnych źródeł. Wybierz jeden i ciesz się muzyką.

7 Dostosuj głośność

Obróć **POKRĘTŁO STEROWANIA** na dowolnym ekranie „Teraz odtwarzane”.

UWAGA: obracanie **POKRĘTŁO STEROWANIA**, gdy wyświetlane jest menu lub lista utworów/stacji, spowoduje przewijanie listy bez zmiany głośności.

8 Sparuj pilota

Zalecamy najpierw naładować pilota przez co najmniej 10 minut przed pierwszym użyciem. Wystarczy podłączyć dostarczony kabel USB-C do gniazda z boku pilota i do gniazda USB z tyłu R410.

Aby sparować pilota, naciśnij MENU na tarczy telefonu R410 i wybierz System > Pilot > Paruj pilota i postępuj zgodnie z instrukcjami.

Będziesz musiał trzymać pilota w pobliżu R410 oraz nacisnąć i przytrzymać klawisze przewijania do tyłu (◀◀) i przewijania do przodu (▶▶) na pilocie, aż dioda LED na pilocie zacznie migać, wskazując, że jest w trybie parowania.

Po pomyślnym sparowaniu pilota zobaczysz komunikat potwierdzający na wyświetlaczu R410.

UWAGA: więcej informacji można znaleźć w Podręczniku użytkownika dostarczonym z pilotem.

Strumieniowe przesyłanie dźwięku



Użyj telefonu, tabletu lub komputera jako pilota do Spotify. Wejdź na spotify.com/connect, aby dowiedzieć się, jak to zrobić.



Aby uzyskać więcej informacji na temat TIDAL Connect, odwiedź www.tidal.com.



Ten system ma wbudowanego Chromecasta. Przesyłaj strumieniowo wszystkie swoje ulubione pliki audio z dowolnego kompatybilnego urządzenia.

Więcej informacji można znaleźć na stronie www.google.com/cast.



Przesyłaj strumieniowo wszystkie swoje ulubione pliki audio za pomocą AirPlay z dowolnego kompatybilnego urządzenia. Więcej informacji można znaleźć na stronie www.apple.com/airplay.

Zakres obsługiwanych usług przesyłania strumieniowego może ulec zmianie bez powiadomienia.

Środki ostrożności

- Przeczytaj tę instrukcję użytkownika i postępuj zgodnie z jej wskazówkami, pomoże to w prawidłowym skonfigurowaniu i obsłudze produktu.
- Przestrzegaj wszystkich ostrzeżeń i zachowaj ten podręcznik użytkownika do wykorzystania w przyszłości.
- Nie próbuj używać uszkodzonego urządzenia, ponieważ może to doprowadzić do niebezpiecznego porażenia prądem.
- Nie otwieraj urządzenia ani nie zdejmuj żadnych paneli, aby odsłonić elektronikę. Wewnątrz nie ma części, które mogą być naprawiane przez użytkownika.
- Wszystkie czynności serwisowe należy powierzyć wykwalifikowanemu personelowi serwisowemu. Serwisowanie jest wymagane, gdy urządzenie zostanie w jakikolwiek sposób uszkodzone, na przykład w przypadku uszkodzenia dowolnego przewodu zasilającego lub wtyczki, rozlania płynu lub przedmiotów wpadających do urządzenia, urządzenia wystawionego na działanie deszczu lub wilgoci, nie działają normalnie lub zostały upuszczone.
- To urządzenie jest przeznaczone do pracy WYŁĄCZNIE z napięciami prądu przemiennego wymienionymi na panelu tylnym lub dołączonym zasilaczem sieciowym. Działanie przy napięciu innym niż podane może spowodować nieodwracalne uszkodzenie urządzenia i unieważnić gwarancję produktu.
- Upewnij się, że wtyczka sieciowa lub złącze sieciowe są łatwo dostępne na wypadek konieczności odłączenia od sieci.
- Aby całkowicie odłączyć system od zasilania należy wyjąć z gniazdka zasilacz, wtyczkę lub kabel zasilający.
- Nie umieszczaj żadnych źródeł otwartego ognia, takich jak zapalone świece, na urządzeniu lub w jego pobliżu. Nie instaluj w pobliżu źródeł ciepła, takich jak kaloryfery, piece lub inne urządzenia wytwarzające ciepło.
- Unikaj wystawiania urządzenia na ekstremalne ciepło lub zimno.
- Używaj tylko dodatków / akcesoriów określonych dla tego urządzenia. Nie modyfikuj systemu ani akcesoriów. Nieautoryzowane zmiany mogą zagrozić bezpieczeństwu, zgodności z przepisami i wydajności systemu.
- Stosuj wyłącznie dostarczoną antenę lub zatwierdzone zamienniki.

- Aby zmniejszyć ryzyko pożaru lub porażenia prądem, nie wystawiaj urządzenia na działanie deszczu lub wilgoci. Nie narażaj tego urządzenia na kapanie lub zachłapanie i nie umieszczaj przedmiotów wypełnionych płynami, takich jak wazony, na urządzeniu lub w jego pobliżu. Podobnie jak w przypadku wszystkich produktów elektronicznych, należy zachować ostrożność, aby nie rozlać płynów na żadną część systemu. Ciecze mogą spowodować awarię i / lub zagrożenie pożarowe.
- Odłącz to urządzenie od zasilania podczas burzy lub gdy nie będzie używane przez dłuższy czas, aby zapobiec jego uszkodzeniu.
- Aby uniknąć ryzyka pożaru lub porażenia prądem, unikaj przeciążania gniazd zasilania sieciowego lub przedłużaczy.
- Długotrwałe narażenie na głośną muzykę może spowodować uszkodzenie słuchu. Podczas korzystania ze słuchawek najlepiej unikać ekstremalnej głośności, szczególnie przez dłuższy czas.
- Nie instaluj tego urządzenia w ograniczonej przestrzeni. Pozostaw wokół niego co najmniej 10 cm wolnej przestrzeni, aby zapewnić wentylację. Upewnij się, że zasłony lub inne przedmioty nie zakrywają otworów wentylacyjnych urządzenia.

Informacje dotyczące przepisów



Urządzenie to jest oznakowane zgodnie z europejską dyrektywą 2012/19/UE dotyczącą zużytego sprzętu elektronicznego i elektronicznego. Ten symbol oznacza, że produktu ani powiązanych baterii nie należy wyrzucać razem z innymi odpadami domowymi. Podobnie jak w przypadku każdego sprzętu elektrycznego, należy go zutylizować zgodnie z lokalnymi przepisami.



INFORMACJE O ZGODNOŚCI CE

Ten produkt jest zgodny ze wszystkimi wymogami dyrektywy UE obowiązującymi przepisami prawa. Niniejszym Ruark Audio oświadcza, że to urządzenie jest zgodne z zasadniczymi wymaganiami i innymi stosownymi postanowieniami europejskiej dyrektywy w sprawie urządzeń radiowych 2014/53/UE. Pełną deklarację zgodności CE można pobrać ze strony www.ruarkaudio.com/doc/R410doc.pdf

Gwarancja

Zarejestruj swój produkt, aby uzyskać przedłużoną **trzyletnią gwarancję**.

Standardowo ten produkt jest objęty gwarancją braku wad przez okres dwóch lat od daty zakupu, ale okres ten może zostać przedłużony do trzech lat, jeśli zarejestrujesz swój produkt na stronie **www.ruarkaudio.com**.

Niniejsza gwarancja pozostaje ważna pod warunkiem, że produkt ten był użytkowany z należytą starannością i uwagą. Jego awaria spowodowana przypadkowym uszkodzeniem, nadmiernym zużyciem, zaniedbaniem lub nieautoryzowaną modyfikacją spowoduje utratę gwarancji.

W przypadku produktów zakupionych poza Wielką Brytanią dystrybutor w kraju zakupu wydaje Gwarancję produktu. Aby uzyskać szczegółowe informacje, skontaktuj się z lokalnym dystrybutorem lub punktem sprzedaży Ruark.

W przypadku zwrotu tego produktu należy upewnić się, że jest on umieszczony w oryginalnym opakowaniu i dołączony został dowód zakupu.

Niniejsza gwarancja w żaden sposób nie zmienia ani nie uchyla ustawowych praw kupującego.

Dbanie o urządzenie

- Powierzchnie czyść miękką, niestrzępiącą się ściereczką lub lekko zwilżoną szmatką. Nie używaj aerozoli woskowych ani innych substancji, ponieważ mogą one uszkodzić wykończenie powierzchni lub pogorszyć jakość produktu.
- Nie wystawiaj urządzenia na bezpośrednie działanie promieni słonecznych, wysokiej wilgotności, kurzu, nadmiernych wibracji lub ekstremalnych temperatur, które mogą mieć wpływ na wykończenie, jakość działania i niezawodność urządzenia.
- Zalecana temperatura pracy zakres wynosi od 5°C do 40°C.
- Wykończenia z naturalnego drewna z czasem będą się zmieniać - rozjaśniać lub przyciemniać, szczególnie pod wpływem światła i wilgoci.

Prawa autorskie i znaki handlowe

© Ruark Audio. Wszelkie prawa zastrzeżone. Ruark Audio, logo Ruark Audio i inne znaki Ruark Audio są własnością Ruark Audio i mogą być zarejestrowane. Ruark Audio nie ponosi odpowiedzialności za jakiegokolwiek błędy, które mogą pojawić się w tym podręczniku, a informacje w nim zawarte mogą ulec zmianie bez powiadomienia.

Oprogramowanie Spotify podlega licencjom osób trzecich:
www.spotify.com/connect/third-party-licenses

Bluetooth® i powiązane logo są zastrzeżonymi znakami towarowymi należącymi do Bluetooth SIG, Inc.











Regulamin TIDAL: tidal.com/terms

Apple, AirPlay i logo AirPlay są znakami towarowymi firmy Apple Inc. zarejestrowanymi w Stanach Zjednoczonych i innych krajach.

Google, wbudowany Chromecast i inne powiązane znaki są znakami towarowymi firmy Google LLC



Wszystkie pozostałe znaki handlowe są własnością ich właścicieli.

Controles

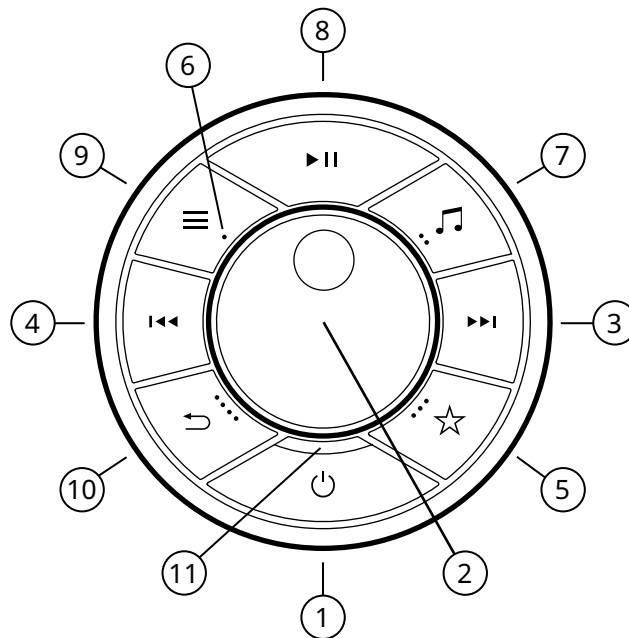
1.  **STANDBY**
2. **BOTÃO DE CONTROLO / SELECIONAR**
Rode para ajustar o volume a partir de um ecrã de leitura ou para escolher opções em menus
Rode para navegar pelos menus.
Prima para **SELECIONAR**.
3.  - Próxima faixa ou estação de rádio (Pressione uma vez) / Aumentar o brilho do ecrã.
4.  - Faixa ou estação de rádio anterior / Reduzir o brilho do ecrã.
5.  **PRESET** - Pré-seleção de estação, playlist ou fonte. Para escolher uma pré-seleção, selecione-a e pressione **SELECIONAR** para confirmar a escolha. Para memorizar uma pré-seleção, pressione longamente **SELECIONAR**.
6.  -  - Pressione longamente para aceder às pré-seleções de 1-4.
7.  **FONTE** - Selecione a fonte de áudio.
8.  - Leitura/Pausa de faixa ou rádio.
9.  **MENU** - Pressione para aceder às opções de menu e pressione novamente para regressar ao menu de leitura.
10.  **VOLTAR** - Regresse ao menu/lista anterior.
11. LED - aceso indica que o sistema está ativo e pisca quando está a emparelhar dispositivos.



Dicas

Também pode pressionar  ou  para navegar nos menus, fontes ou listas de estações.

As faixas, estações ou configurações em reprodução são destacadas com uma cor contrastante. Prima = pressione e solte imediatamente.

Pressão = pressione brevemente.

Pressão longa = pressione durante 1 a 2 segundos.

Especificações

Amplificadores e drivers

2 x woofers de graves/médios de 100mm em fibra composta
2 x tweeters de cúpula de seda de 20mm
Amplificador de potência Hi-Fidelity Classe D de 120W
Áudio estéreo + 3D

Áudio streaming e digital

Apple AirPlay 2 (necessita de iOS 11.4 or posterior)
Google Cast
Spotify Connect, TIDAL Connect, Internet radio
MP3 48kHz 320kbps
AAC/AAC-LC/HE-AAC/HE-AAC v2 96kHz 320kbps
FLAC, AIFF & WAV 32-bit/384kHz

Rádio

Rádio estéreo DAB, DAB+ e FM com RDS
Antena telescópica para DAB de tipo F, de 75Ω

Conetividade

Terminais de 4mm para colunas de som
Wi-Fi 802.11 a/b/g/n/ac/ax, WEP, WPA, WPA2
Ethernet RJ45 10/100Mbps
Bluetooth V5.1, aptX HD, SBC, AAC, BLE, A2DP
Entrada de Phono MM (fichas RCA) 8mV máx.
Entrada de linha (fichas RCA) 2,0Vrms
Saída de linha / pré (fichas RCA) 2,0Vrms
Saída monofónica de subwoofer (ficha RCA) 2,0Vrms
Entrada digital óptica TOSLINK 24 bits/96 kHz SPDIF PCM
HDMI ARC e aARC
USB 2.0, FAT, FAT32, exFAT, NTFS, de 5W máx. (5V / 1A)

Alimentação

Rede AC: 100-240VAC 50/60Hz 2,5A
Consumo ligado (sem reprodução): 8W
Consumo em standby: 2W (USB não ligado)

Dimensions

A133 x L560 x P325mm (incluindo pernas, botão e antena)
9.5kg

As especificações estão sujeitas a alterações sem aviso prévio

Precisa de mais ajuda?

Para ajuda com o seu produto, consulte a página de Perguntas Frequentes (FAQ) na área de suporte do nosso website. Para mais informações e guias de utilizador completos, visite www.ruarkaudio.com/support



Reinicialização de fábrica

Se acidentalmente seleccionar o idioma incorrecto, pode reiniciar o seu rádio para as definições de fábrica pressionando e mantendo o botão **STANDBY** durante 10 segundos.

Actualizações de sistema

A Ruark lançará ocasionalmente actualizações de software para fornecer ao seu sistema as mais recentes funcionalidades, correcções de erros e melhorias de segurança.

Estas actualizações são feitas Over-The-Air (OTA), pelo que não será necessário realizar nenhuma acção.

Para evitar possíveis danos ao sistema, não desligue o sistema durante a instalação.

Configuração de sistema

1 Posicione o seu R410

Coloque o seu R410 sobre uma superfície firme e nivelada, evitando a luz solar direta e fontes de calor ou umidade.

2 Instale a antena DAB/FM

Conecte a antena telescópica à entrada de antena DAB/FM na parte traseira do seu R410 e aperte suavemente usando a chave fornecida.

NOTA: Não é necessário instalar a antena DAB/FM se não pretender ouvir rádio DAB ou FM.

3 Ligar à alimentação AC

Ligue o cabo de alimentação fornecido à tomada de entrada de alimentação, na parte de trás do Ruark R610 e, de seguida, ligue-o a uma tomada de alimentação.

Se o cabo de alimentação fornecido não se adaptar à sua tomada de corrente, contacte o distribuidor Ruark.

4 Assistente de configuração

Se estiver a ligar o Ruark R610 pela primeira vez ou se ainda não tiver sido configurado, o assistente de configuração será automaticamente iniciado, para o guiar através da configuração.

Comece por selecionar o seu idioma e, em seguida, siga as instruções do ecrã, para configurar o Ruark R610 e ligá-lo à sua rede.

Para o ligar a uma rede utilizando Ethernet, basta ligar um cabo de rede à porta Ethernet RJ45, no painel traseiro. Para o ligar a uma rede Wi-Fi, siga o assistente de configuração.

Nota: se ligar o Ruark R610 à rede por Ethernet, o assistente de configuração saltará a configuração de Wi-Fi.

5 Navegação nos menus

Para navegar nos menus e selecionar opções, rode o **BOTÃO DE CONTROLO**, até que a opção pretendida seja apresentada e, de seguida, prima-o para confirmar a seleção.

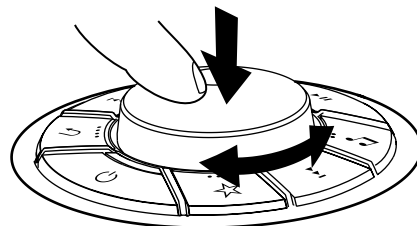

6 Seleção de uma fonte

Quando a configuração estiver concluída, o Ruark R610 apresentará uma lista das fontes disponíveis. Selecione a desejada para aceder às faixas musicais.

7 Ajuste do volume

Rode o **BOTÃO DE CONTROLO** a partir de qualquer ecrã "Now Playing".

Nota: se rodar o **BOTÃO DE CONTROLO** quando é apresentado um menu ou uma lista de faixas/estações, percorrerá a lista de faixas/estações e não alterará o volume de som.

8 Emparelhamento do controlo remoto

Recomendamos que carregue primeiro o seu comando à distância durante pelo menos 10 minutos antes da primeira utilização. Para tal, basta ligar o cabo USB-C fornecido à tomada na parte lateral do comando à distância e à tomada USB na parte de trás do seu R610.

Para emparelhar o seu comando à distância, prima MENU no mostrador do R610 e seleccione **System > Remote > Pair remote**, e siga as instruções. Terá de segurar o telecomando perto do Ruark R610 e manter premidas as teclas de retrocesso (**I◀◀**) e avanço (**▶▶I**) do comando à distância, até que o LED pisque, indicando estar no modo de emparelhamento.

Verá uma mensagem de confirmação no ecrã do R610 quando o comando à distância tiver sido emparelhado com sucesso.

Nota: para mais informações, consulte o Manual do Utilizador fornecido com o seu telecomando.

Áudio Streaming



Utilize o seu telemóvel, tablet ou computador como um controlo remoto para o Spotify. Aceda a spotify.com/connect para saber como.



Para obter mais detalhes sobre o TIDAL Connect, visite www.tidal.com.



Este sistema inclui o Chromecast incorporado. Transmita as suas faixas de áudio favoritas a partir de qualquer dispositivo compatível. Para mais informações, visite: www.google.com/cast.



Transmita as suas faixas de áudio utilizando o AirPlay a partir de qualquer dispositivo compatível. Para mais informações, visite www.apple.com/airplay.

A gama de serviços de streaming suportados pode mudar sem aviso prévio.

Informações de Segurança

- Leia este guia de utilizador e siga todas as instruções; isso ajudará a configurar e operar o produto correctamente.
- Respeite todos os avisos e guarde este guia para referência futura.
- Não tente utilizar o dispositivo se este estiver danificado, pois isso pode resultar num choque eléctrico perigoso.
- Não abra a unidade nem remova painéis para expor os componentes electrónicos. Não existem peças reparáveis pelo utilizador no interior.
- Remeta qualquer reparação para pessoal técnico qualificado. A reparação é necessária se o dispositivo apresentar danos, como cabo de alimentação danificado, derramamento de líquidos, objectos caídos no interior, exposição a chuva ou humidade, funcionamento anómalo ou queda.
- Este dispositivo deve ser operado APENAS com as tensões de corrente alternada (AC) listadas no painel traseiro ou adaptador incluído. Utilizar outras tensões pode causar danos irreversíveis e anular a garantia do produto.
- Certifique-se de que a ficha ou conector de corrente está acessível para desligar a alimentação se necessário.
- O adaptador de corrente AC, ficha ou conector deve ser removido para desligar completamente o sistema da corrente.
- Não coloque fontes de chama, como velas acesas, sobre ou perto do dispositivo.
- Não instale perto de fontes de calor, como radiadores, fogões ou outros dispositivos que gerem calor.
- Evite exposição a calor ou frio extremos.
- Utilize apenas acessórios/apêndices especificados para este dispositivo. Alterações não autorizadas podem comprometer a segurança, conformidade regulatória e desempenho do sistema.
- Para reduzir o risco de incêndio ou choque eléctrico, não exponha o dispositivo a chuva ou humidade. Evite respingos ou gotejamento de líquidos e não coloque recipientes com líquidos, como jarros, sobre ou perto do dispositivo.
- Desligue o dispositivo da corrente durante trovoadas ou se não for utilizado durante longos períodos.
- Evite sobrecarregar as tomadas eléctricas ou extensões para prevenir riscos de incêndio ou choque eléctrico.

- Exposição prolongada a música em volumes elevados pode causar danos auditivos. Evite volumes extremos ao utilizar auscultadores, especialmente por períodos prolongados.
- Não instale o dispositivo em espaços confinados. Deixe pelo menos 10 cm de espaço em torno do dispositivo para ventilação e assegure-se de que cortinas ou outros objectos não obstruem as aberturas de ventilação.

Informações Regulamentares



CONFORMIDADE COM WEEE

Este dispositivo está etiquetado em conformidade com a Directiva Europeia 2012/19/EU relativa a resíduos de equipamentos eléctricos e electrónicos. Este símbolo indica que o produto ou as baterias associadas não devem ser eliminados como lixo doméstico comum. Tal como com qualquer equipamento eléctrico, descarte-o de acordo com os regulamentos locais.



CONFORMIDADE CE

Este produto cumpre todos os requisitos das Directivas da UE aplicáveis por lei. Pode obter gratuitamente uma cópia da Declaração de Conformidade contactando o seu distribuidor ou a Ruark Audio.

A Ruark Audio declara que este dispositivo está em conformidade com os requisitos essenciais e outras disposições relevantes da Directiva Europeia de Equipamento de Rádio 2014/53/EU.

Pode descarregar a Declaração de Conformidade CE completa em: www.ruarkaudio.com/doc/R610doc.pdf

Garantia

Registe o seu produto para obter uma **garantia prolongada de três anos**.

Por padrão, este produto tem garantia contra defeitos por um período de dois anos a partir da data de compra. Este período é estendido para três anos caso registe o produto em www.ruarkaudio.com.

Esta garantia permanece válida desde que o produto seja tratado com cuidado e atenção. A garantia será anulada em caso de danos acidentais, desgaste excessivo, negligência ou modificações não autorizadas.

Para produtos adquiridos fora do Reino Unido: O distribuidor no país de compra é responsável pela garantia. Contacte o distribuidor ou revendedor local Ruark para obter detalhes.

Caso necessite devolver este produto, assegure-se de que está embalado na embalagem original e inclua a prova de compra.

Esta garantia em nada altera os direitos legais do consumidor.

Caso tenha algum problema ou lhe surjam dúvidas, pode contactar diretamente a Audioteam:

<http://www.audioteam.pt>

E-mail: at@audioteam.pt Tel: +351 21 764 95 32

Rua Augusto Cardoso, 109 Bairro de Santa Cruz - Benfica
1500-188 Lisboa

GPS: 38.7486488 N 9.2097455 O

Cuidados Gerais

- **Não exponha à luz solar directa.** Os acabamentos em madeira natural e artificial podem mudar de cor com o tempo, especialmente quando expostos ao sol.
- Limpe com um pano macio, sem fiapos, ou ligeiramente humedecido. Não utilize sprays de cera ou outras substâncias, pois podem danificar o acabamento ou comprometer o desempenho.
- Não exponha a unidade a alta humidade, poeira, vibração excessiva ou temperaturas extremas por períodos prolongados, pois isso pode afectar o acabamento, desempenho e fiabilidade do seu produto Ruark.
- A temperatura de funcionamento recomendada é de 5°C a 40°C.

Dir. Autor e Marcas Reg.

© Ruark Audio. Todos os direitos reservados.
Ruark Audio, o logótipo Ruark e outras marcas da Ruark Audio são propriedade da Ruark Audio e podem estar registadas. A Ruark Audio não assume responsabilidade por quaisquer erros que possam aparecer neste manual, e as informações nele contidas podem ser alteradas sem aviso prévio.
Bluetooth® e os logótipos associados são marcas registadas da Bluetooth SIG, Inc.
Qualcomm aptX e aptX HD são produtos da Qualcomm Technologies International Ltd.
O software Spotify está sujeito a licenças de terceiros disponíveis em: www.spotify.com/connect/third-party-licenses
Termos e condições do TIDAL: tidal.com/terms
Apple, AirPlay e o logótipo AirPlay são marcas registadas da Apple Inc., registadas nos EUA e noutros países.
Google, Google Cast e marcas relacionadas são marcas registadas da Google LLC.
Todas as outras marcas são propriedade dos respectivos titulares.

การควบคุม

1. **STANDBY (พร้อมใช้งาน)**
2. **CONTROL KNOB / SELECT (ปรับความดัง / เลือก)**
หมุนเพื่อปรับระดับเสียงจากหน้าจอ "กำลังเล่นเดี๋ยวนี" หมุนเพื่อเรียกดูเมนู กดเพื่อเลือก
3. **▶▶I** – กดเพื่อข้ามไปยังเพลงหรือสถานี DAB/FM ถัดไป ในโหมดพร้อมใช้งาน กดเพื่อเพิ่มความสว่างของหน้าจอ
4. **I◀◀** – กดเพื่อข้ามไปยังเพลงหรือสถานี DAB/FM ก่อนหน้า ในโหมดพร้อมใช้งาน กดเพื่อลดความสว่างของหน้าจอ
5. **☆ PRESET (พรีสเซต)** – กดเพื่อบันทึกหรือเรียกข้อมูลสถานีที่ตั้งไว้ล่วงหน้า รายการเพลย์ลิสต์ หรือแหล่งกำเนิดเสียง เพื่อเรียกข้อมูลสถานีที่ตั้งไว้ล่วงหน้า เลือกไอเท็มแล้วกด SELECT เพื่อบันทึกสถานี รายการเพลย์ลิสต์ หรือแหล่งกำเนิดเสียงที่กำลังเล่นอยู่ เลือกไอเท็มที่ต้องการแล้วกดค้าง SELECT
6. **• - ••••** – กดค้างเพื่อเรียกข้อมูลสถานีที่ตั้งไว้ล่วงหน้า 1-4
7. **🎵 SOURCE (แหล่งกำเนิดเสียง)** – กดเพื่อเปลี่ยนแหล่งกำเนิดเสียง
8. **▶II** – กดเพื่อเล่น / หยุดเพลงหรือปิดเสียง
9. **☰ MENU (เมนู)** – กดเพื่อดูเมนูการตั้งค่า กดอีกครั้งเพื่อกลับไปหน้าจอ "กำลังเล่น"
10. **↶ BACK (ย้อนกลับ)** – กดเพื่อกลับสู่เมนูหรือหน้าจอก่อนหน้านี้
11. **LED (ไฟสัญญาณ)** – แสดงว่าระบบเปิดอยู่และกระพริบเมื่อ Bluetooth พร้อมเชื่อมต่อหรือจับคู่

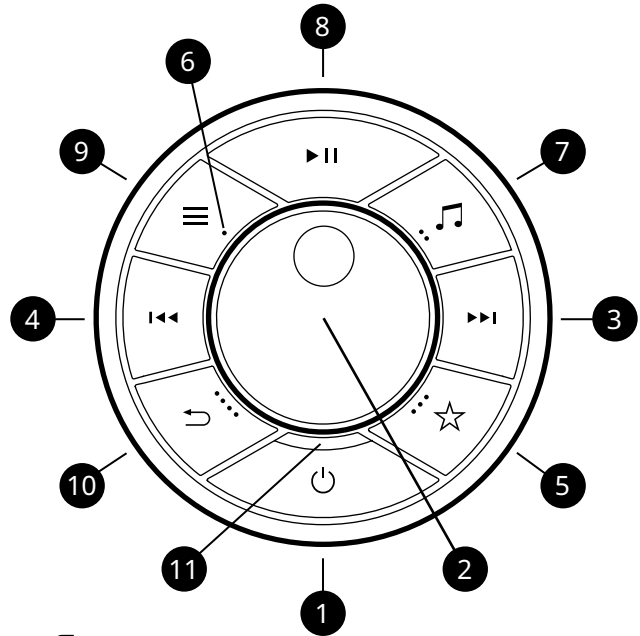

เคล็ดลับ

คุณยังสามารถกด ▶▶I หรือ I◀◀ เพื่อเรียกดูเมนู แหล่งที่มา หรือรายการสถานี กำลังเล่นแทร็กและสถานีหรือการตั้งค่าที่บันทึกไว้จะถูกเน้นด้วยสีที่ตัดกัน
กด = กดแล้วปล่อยทันที
กดค้าง = กดและปล่อยหลังจากสองวินาที

ข้อมูลจำเพาะ

แอมป์และไดรเวอร์

2 x 100มม. โฟนอร์คอมโพสิทิกเบส/วูฟเฟอร์กลาง
2 x 20มม. ทวีตเตอร์โตนต่ำโหม
เพาเวอร์แอมป์ Class-D Hi-Fidelity 120W
เสียง Stereo+ 3D

เสียงดิจิทัลและการสตรีม

Apple AirPlay 2 (ต้องการ iOS 11.4 หรือรุ่นใหม่กว่า)
Google Cast
Spotify Connect, TIDAL Connect, วิทยุอินเทอร์เน็ต
MP3 48kHz 320kbps
AAC/AAC-LC/HE-AAC/HE-AAC v2 96kHz 320kbps
FLAC, AIFF, WAV 32-bit/384kHz

ตัวปรับความถี่

DAB, DAB+ และ FM ที่มี RDS
ตัวเชื่อมต่อ DAB/FM แบบ F-type 75Ω พร้อมเสาอากาศยึดหด

การเชื่อมต่อ

Wi-Fi 802.11 a/b/g/n/ac/ax, WEP, WPA, WPA2
Ethernet RJ45 10/100Mbps
Bluetooth V5.1, aptX HD, SBC, AAC, BLE, A2DP
อินพุตเสียงแพนโทแกรม MM (RCA) 8mV max
อินพุตไลน์ (RCA) 2.3Vrms
เอาต์พุตซิววูฟเฟอร์โมโน (RCA) 2.0Vrms
อินพุตออปติคัล TOSLINK 24-bit/96kHz PCM
HDMI ARC และ eARC
USB 2.0, FAT32, 5W (5V 1A)

พลังงาน

เข้าสู่อุปกรณ์ไฟฟ้า: 100-240VAC 50/60Hz 2.5A
การใช้พลังงานในสถานะไม่ทำงาน 5W
การใช้พลังงานในสถานะพร้อมใช้งาน 2W (ไม่เชื่อมต่อกับ USB)

ขนาด

สูง 133 x กว้าง 560 x ลึก 325 มม. (รวมเข็มนัด, เท้า, สายอากาศ)
น้ำหนัก 9.5 กิโลกรัม

ข้อมูลสเปคอาจเปลี่ยนแปลงโดยไม่ต้องแจ้งให้ทราบล่วงหน้า

ต้องการความช่วยเหลือเพิ่มเติม?

หากต้องการความช่วยเหลือเกี่ยวกับผลิตภัณฑ์ของคุณ โปรดอ้างอิงถึงหน้า FAQ (คำถามที่ถามบ่อย) ในส่วนการสนับสนุนของเว็บไซต์ของเรา สำหรับข้อมูลเพิ่มเติมและคู่มือการใช้งานที่ครบถ้วน โปรดเยี่ยมชม www.ruarkaudio.com/support



การรีเซ็ตค่าโรงงาน

หากคุณเลือกภาษาไม่ถูกต้องโดยไม่ได้ตั้งใจ คุณสามารถรีเซ็ตค่าโรงงานของวิทยุของคุณได้โดยกดและกดค้างปุ่ม Standby ค้างไว้เป็นเวลา 10 วินาที

การอัปเดตระบบ

Ruark จะเปิดตัวการอัปเดตซอฟต์แวร์เพื่อให้ระบบของคุณมีคุณลักษณะล่าสุด การแก้ไขข้อบกพร่อง และแพทช์ความปลอดภัย

การอัปเดตเหล่านี้เป็นระบบ Over-The-Air (OTA) ดังนั้นคุณไม่จำเป็นต้องทำอะไรเพิ่มเติม ในกรณีที่ต้องการป้องกันการเสียหายที่เป็นไปได้ต่อระบบของคุณ โปรดอย่าปิดเครื่องระหว่างการติดตั้ง

การติดตั้งระบบของคุณ

1 วาง R410 ของคุณ

วาง R410 ของคุณบนพื้นผิวที่ราบและแข็งแรง หลีกเลี่ยงแสงแดดตรงและแหล่งกำเนิดความร้อนหรือความชื้น

2 ติดตั้งเสาอากาศ DAB/FM

ติดตั้งเสาอากาศยึดหดลงในช่องเสาอากาศ DAB/FM ที่ด้านหลังของ R410 ของคุณและประกอบมันอย่างเบาๆ โดยใช้สายสปานเนอร์ที่มาพร้อมกับอุปกรณ์

หมายเหตุ: คุณไม่จำเป็นต้องติดตั้งเสาอากาศ DAB/FM หากคุณไม่ต้องการฟังวิทยุ DAB หรือ FM

3 เชื่อมต่อกับพลังงานจากไฟฟ้าหลัก

เสียบสายไฟพลังงานที่มาพร้อมกับอุปกรณ์เข้ากับช่องเสียบพลังงานจากไฟฟ้าหลักที่ด้านหลังของ R410 ของคุณแล้วเสียบเข้ากับเต้ารับไฟฟ้าหลัก หากสายไฟที่มาพร้อมกับอุปกรณ์ไม่พอดีกับเต้ารับไฟฟ้าหลักของคุณ โปรดติดต่อผู้จัดจำหน่าย Ruark

4 ตั้งค่าวิทยุ

หากคุณกำลังเปิดใช้งาน R410 ของคุณครั้งแรกหรือยังไม่ได้ตั้งค่า โปรแกรมจะเริ่มต้นการตั้งค่าวิทยุเพื่อแนะนำคุณในการตั้งค่า

เริ่มต้นด้วยการเลือกภาษาของคุณ แล้วปฏิบัติตามคำแนะนำบนหน้าจอเพื่อกำหนดค่า R410 และเชื่อมต่อกับเครือข่ายของคุณ

ในการเชื่อมต่อกับเครือข่ายโดยใช้ Ethernet เพียงแค่เสียบสายเคเบิลเครือข่ายเข้ากับพอร์ต Ethernet RJ45 ที่ตั้งอยู่บนแผงด้านหลัง

ในการเชื่อมต่อกับเครือข่าย Wi-Fi กรุณาปฏิบัติตามวิทยุ

หมายเหตุ: หากคุณเชื่อมต่อ R410 ของคุณกับเครือข่ายด้วย Ethernet วิทยุการตั้งค่า Wi-Fi จะข้ามไป

5 นำทางเมนู

ในการเลื่อนดูเมนูและเลือกตัวเลือก ให้หมุนปุ่มควบคุมจนกว่าตัวเลือกที่คุณต้องการจะถูกไฮไลต์ จากนั้นกดเพื่อเลือกตัวเลือก

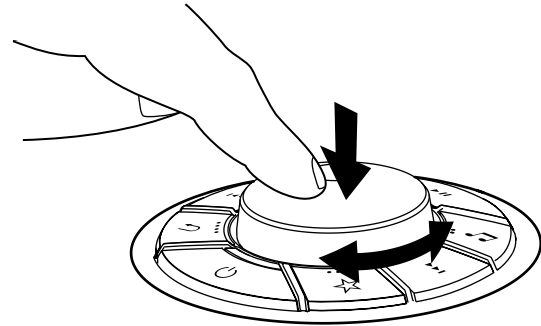

6 เลือกแหล่งกำเนิดเสียง

เมื่อการตั้งค่าของคุณเสร็จสมบูรณ์ R410 ของคุณจะแสดงรายการแหล่งกำเนิดเสียงที่มีอยู่ ให้คุณเลือกหนึ่งและเพลิดเพลินกับเพลงของคุณ

7 ปรับระดับเสียง

หมุนปุ่มควบคุมจากหน้าจอ "กำลังเล่น" ใดๆ
หมายเหตุ: การหมุนปุ่มควบคุมเมื่อเมนูหรือรายการแทร็ก/สถานีปรากฏขึ้นจะเป็นการเลื่อนดูรายการและไม่เปลี่ยนระดับเสียง

8 จับคู่รีโมทคอนโทรล

เราขอแนะนำให้คุณชาร์จรีโมทของคุณให้พอดีก่อนการใช้งานครั้งแรก โดยเพียงเสียบสาย USB-C ที่มากับรีโมทลงในช่องสาย USB ด้านข้างของรีโมทของคุณและเสียบสาย USB เข้ากับพอร์ต USB ด้านหลังของ R410

เพื่อจับคู่รีโมทของคุณ กดเมนูบนดิสก์ของ R410 แล้วเลือก System > Remote > Pair remote และปฏิบัติตามคำแนะนำ คุณจะต้องถือรีโมทใกล้ R410 และกดค้างปุ่มเลื่อนย้อนกลับ (◀) และปุ่มเลื่อนไปข้างหน้า (▶) บนรีโมทจนกระทั่ง LED บนรีโมทกระพริบแสดงว่าอยู่ในโหมดจับคู่ คุณจะเห็นข้อความยืนยันบนหน้าจอ R410 เมื่อรีโมทของคุณจับคู่เรียบร้อยแล้ว

หมายเหตุ: สำหรับข้อมูลเพิ่มเติม โปรดอ้างอิงคู่มือการใช้งานที่มาพร้อมกับรีโมทของคุณ

การสตรีมเสียง



ใช้โทรศัพท์มือถือ แท็บเล็ต หรือคอมพิวเตอร์เป็นรีโมทคอนโทรลสำหรับ Spotify ไปที่ spotify.com/connect เพื่อเรียนรู้เพิ่มเติม



สำหรับรายละเอียดเพิ่มเติมเกี่ยวกับ TIDAL Connect โปรดเยี่ยมชม www.tidal.com



ระบบนี้มาพร้อมกับ Chromecast แบบในตัว สตรีมเสียงที่คุณชื่นชอบจากอุปกรณ์ที่รองรับ สำหรับข้อมูลเพิ่มเติม เข้าชม www.google.com/cast



สตรีมเสียงที่คุณชื่นชอบได้ทุกที่โดยใช้ AirPlay จากอุปกรณ์ที่รองรับ สำหรับข้อมูลเพิ่มเติมเข้าชม www.apple.com/airplay

รายการบริการสตรีมที่รองรับอาจเปลี่ยนแปลงได้โดยไม่ต้องแจ้งให้ทราบล่วงหน้า

ข้อมูลความปลอดภัย

- โปรดอ่านคู่มือผู้ใช้และปฏิบัติตามคำแนะนำทั้งหมด เพื่อช่วยคุณติดตั้งและใช้ผลิตภัณฑ์ของคุณได้อย่างถูกต้อง
- ให้ใส่ใจต่อคำเตือนทั้งหมดและเก็บคู่มือผู้ใช้ไว้เพื่ออ้างอิงในอนาคต
- อย่าพยายามใช้อุปกรณ์ที่เสียหายเนื่องจากอาจเกิดการช็อกไฟฟ้าที่อันตราย
- อย่าเปิดเครื่องหรือเอาแผงออกเพื่อเปิดเผยส่วนอิเล็กทรอนิกส์ภายในไม่มีชิ้นส่วนที่ผู้ใช้สามารถบำรุงรักษาภายในเครื่องได้
- ให้ติดต่อบริการหลังการขายโดยผู้ที่มีคุณสมบัติที่เกี่ยวข้อง การบำรุงรักษาจำเป็นเมื่ออุปกรณ์เสียหายในทุกกรณี เช่น เมื่อสายไฟหรือปลั๊กไฟเสียหาย เกิดการที่เหลว หรือวัตถุตกลงในอุปกรณ์ เกิดการระเบิดหรือถูกเป็ยกน้ำ อุปกรณ์ได้รับการเปิดเผยต่อฝนหรือความชื้น ไม่ทำงานตามปกติ หรือถูกทิ้งลงมา
- อุปกรณ์นี้มีวัตถุประสงค์ในการใช้งานเฉพาะจากแรงดันไฟฟ้า AC ที่ระบุบนแผงด้านหลังหรืออะแดปเตอร์ไฟฟ้า AC ที่มาพร้อม การใช้งานจากแรงดันไฟฟ้าที่แตกต่างกันที่ระบุอาจทำให้เกิดความเสียหายที่ไม่สามารถแก้ไขได้และยกเลิการรับประกันผลิตภัณฑ์
- ให้ตรวจสอบให้แน่ใจว่าปลั๊กไฟหรือตัวเชื่อมต่อเข้ากับอุปกรณ์ได้สะดวกเมื่อจำเป็นต้องถอดออกจากแหล่งจ่ายไฟ
- อะแดปเตอร์ไฟฟ้า AC ปลั๊กไฟหรือตัวเชื่อมต่อไฟฟ้า AC ต้องถูกถอดออกจากปลั๊กไฟเพื่อตัดการเชื่อมต่ออุปกรณ์ไฟฟ้าหลักอย่างสมบูรณ์
- อย่าวางแหล่งกำเนิดเปลวไฟที่โล่งออกมา เช่น เทียนไฟที่ไหม้ บนหรือใกล้เครื่อง อย่าติดตั้งในที่ใกล้เคียงกับแหล่งกำเนิดความร้อน เช่น เครื่องทำความร้อน หรืออุปกรณ์อื่นที่ออกความร้อน
- หลีกเลี่ยงการ exposed ต่อความร้อนหรือความเย็นขั้นสุด

- ใช้อุปกรณ์และส่วนประกอบที่ระบุสำหรับอุปกรณ์นี้เท่านั้น ไม่ทำการปรับเปลี่ยนใดๆ ทั้งสิ้นที่เป็นระบบหรืออุปกรณ์ การปรับเปลี่ยนที่ไม่ได้รับอนุญาตอาจเป็นอันตรายต่อความปลอดภัยการปฏิบัติตามข้อกำหนดการอนุญาต การปฏิบัติตามข้อกำหนดทางกฎหมาย และประสิทธิภาพของระบบ
- ใช้เสาอากาศที่มากับอุปกรณ์หรืออนุมัติเป็นตัวแทน
- เพื่อลดความเสี่ยงในการเกิดไฟไหม้หรือช็อกไฟฟ้า อย่าสัมผัสอุปกรณ์ให้ตกเป็ยกหรือมีความชื้น อย่าให้ของเหลวเปิดเผยต่ออุปกรณ์เช่น โถกรด บนหรือใกล้เครื่อง ในการใช้อุปกรณ์ที่มีอิเล็กทรอนิกส์ ให้ระมัดระวังไม่ให้ของเหลวไหลเข้าสู่ส่วนใดของระบบ ของเหลวอาจทำให้เกิดความลึ้มเหลวและ/หรือเป็นอันตรายเกี่ยวกับเพลง
- ในการป้องกันความเสียหายต่ออุปกรณ์นี้ ให้ตัดการเชื่อมต่อปลั๊กงานจากไฟฟ้าหลักในช่วงฤดูฟ้าคะนองหรือเมื่อไม่ได้ใช้งานเป็นเวลานาน
- เพื่อป้องกันความเสี่ยงในเรื่องไฟไหม้หรือช็อกไฟฟ้า หลีกเลี่ยงการเติมพื้นที่พักพลังงานไฟฟ้า AC หรือสายต่อส่วนขยายเกินไป
- การเป็นที่สองต่อเสียงดังเป็นระยะยาวอาจทำให้เกิดความเสียหายต่อการได้ยิน ควรหลีกเลี่ยงระดับเสียงที่สูงมากเมื่อใช้หูฟัง โดยเฉพาะในระยะเวลายาวนาน
- อย่าติดตั้งอุปกรณ์นี้ในพื้นที่จำกัด ความกว้างอย่างน้อย 10 ซม. รอบเครื่องสำหรับการระบายอากาศและให้ใส่ใจให้มันใจว่าผ้าม่านหรือวัตถุอื่น ๆ ไม่มองปิดที่รูระบายอากาศบนอุปกรณ์

การรับประกัน

ลงทะเบียนผลิตภัณฑ์ของคุณเพื่อรับประกันเพิ่มเติม

ระยะเวลาสามปีหากลงทะเบียนผลิตภัณฑ์ของคุณที่ www.ruarkaudio.com

เป็นมาตรฐานว่าผลิตภัณฑ์นี้มีการรับประกันไม่มีข้อบกพร่องเป็นเวลาสองปีนับแต่วันที่ซื้อ แต่หากคุณลงทะเบียนผลิตภัณฑ์ของคุณที่ www.ruarkaudio.com การรับประกันจะถูกขยายเป็นสามปี

การรับประกันนี้ยังคงใช้ได้ในกรณีที่ผลิตภัณฑ์นี้ได้รับการรักษาด้วยความระมัดระวังและความสนใจ การเสียชีวิตของผลิตภัณฑ์จากการเสียหายจากอุบัติเหตุ การสึกหรอ ความประพุกที่ไม่เหมาะสม หรือการปรับเปลี่ยนที่ไม่ได้รับอนุญาตจะทำให้การรับประกันนี้ไม่สามารถใช้ได้

สำหรับผลิตภัณฑ์ที่ซื้อออกจากสหราชอาณาจักร ผู้จัดจำหน่ายในประเทศที่ซื้อรับประกันผลิตภัณฑ์ สำหรับรายละเอียดโปรดติดต่อผู้จัดจำหน่ายหรือร้านค้า Ruark ในท้องถิ่น

หากคืนผลิตภัณฑ์นี้ โปรดแจ้งว่ามีการบรรจุภัณฑ์เดิมและใส่หลักฐานการซื้อมาด้วย

การรับประกันนี้ไม่เปลี่ยนแปลงหรือลดลงสิทธิของผู้ซื้อตามกฎหมายข้อผิดพลาดและข้อยกเว้นที่ยอมรับ

การดูแลทั่วไป

- ทำความสะอาดด้วยเครื่องขัดสีอ่อนหรือผ้าที่ไม่เกาะเสมือน หรือผ้าที่เป็ยกลเล็กน้อย อย่าใช้สเปรย์เคมีหรือสารอื่นๆ เนื่องจากอาจทำให้เสียสีหรือเสื่อมประสิทธิภาพ
- อย่า expos เครื่องของคุณตรงๆ แดดแรง ความชื้นสูง ฝุ่น การสั่นสะเทือนมากเกินไป หรืออุณหภูมิที่สูงเกินไป ซึ่งทั้งหมดเป็นสิ่งที่อาจมีผลต่อการเสียบเสียง ประสิทธิภาพและความน่าเชื่อถือของเครื่อง
- อุณหภูมิการทำงานที่แนะนำคือ 5°C ถึง 40°C
- การอบลงของไม้จะแตกต่างกันและจะเปลี่ยนแปลงสีเข้าสีสว่างหรือเข้าสีเข้มตามอายุ โดยเฉพาะเมื่อถูก expose ต่อแสงแดด

ลิขสิทธิ์และเครื่องหมายการค้า

© Ruark Audio สงวนลิขสิทธิ์ทั้งหมด Ruark Audio, ตราสัญลักษณ์ Ruark และเครื่องหมายอื่น ๆ ของ Ruark Audio เป็นเจ้าของของ Ruark Audio และอาจจดทะเบียน Ruark Audio ไม่รับผิดชอบในความผิดพลาดใด ๆ ที่อาจปรากฏในคู่มือนี้ และข้อมูลที่มีอยู่อาจเปลี่ยนแปลงได้โดยไม่ต้องแจ้งให้ทราบล่วงหน้า Bluetooth® และตราสัญลักษณ์ที่เกี่ยวข้องเป็นเครื่องหมายการค้าที่ลงทะเบียนของ Bluetooth SIG, Inc.

ซอฟต์แวร์ Spotify อยู่ภายใต้สัญญาอนุญาตของบุคคลที่สาม สามารถตรวจสอบได้ที่นี่:

www.spotify.com/connect/third-party-licenses

ข้อกำหนดและเงื่อนไขของ TIDAL: tidal.com/terms

Apple, AirPlay และตราสัญลักษณ์ AirPlay เป็นเครื่องหมายการค้าของ Apple Inc. ลงทะเบียนในสหรัฐอเมริกาและประเทศอื่น ๆ

Google, Google Cast และเครื่องหมายที่เกี่ยวข้องอื่น ๆ เป็นเครื่องหมายการค้าของ Google LLC

เครื่องหมายการค้าอื่น ๆ เป็นทรัพย์สินของเจ้าของที่เกี่ยวข้อง

控制按钮

1. 待机
2. 控制旋钮/选择
处于“正在播放”界面时，旋转可调节音量，
可浏览菜单、歌曲或电台列表。
按下进行选择。
按下可暂停闹铃。再按一次可增加重响时间。
3. ▶▶ – 按下可切换至下一电台或歌曲，按住可快进。在待机模式下，按下降低显示屏亮度。
4. ◀◀ – 按下可切换至上一电台或歌曲，按住可快退。在待机模式下，按下增加显示屏亮度。
5. ☆ **PRESET** – 按下可保存或调用预设电台、播放列表或来源。
要调用预设，突出显示它，然后按选择。
要保存当前播放的电台、播放列表或来源，请突出显示一个预设，然后长按选择。
6. • - •••• – 按住可直接调用预设 1-4。
7. 🎵 **SOURCE** – 按下可更改音频源。
8. ▶|| – 按下可播放/暂停歌曲，或将音频输入或电台静音。
9. ≡ **MENU** – 按下可查看设置菜单，再次按下可返回“正在播放”屏幕。
10. ↶ **BACK** – 按下返回上一个菜单或屏幕。
11. 指示灯 – 指示灯亮起表示音乐系统已启动，
蓝牙设备准备配对，或代表正在使用遥控。

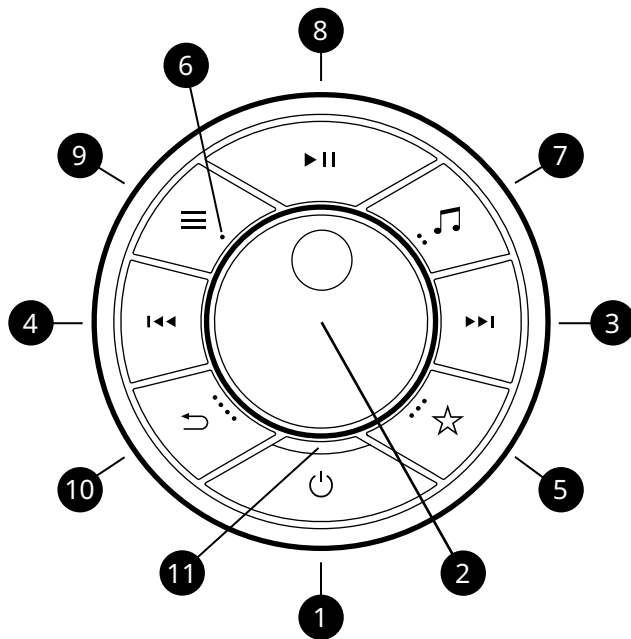

提示

您也可按下 ▶▶ 或 ◀◀ 来浏览菜单、歌曲、音源或电台列表
当前播放的曲目、电台或保存的设置以反白突出显示。

按下 = 轻触或按压，然后立即放开
按住 = 按下两秒之后再放开

技术指标

放大器和驱动器

2 × 100mm Ruark 纸盆低音扬声器
2 × 20mm Ruark 丝质球顶高音扬声器
120W D类高保真功放
立体声+ 3D 音频

数字和流媒体音频

Apple AirPlay 2 (需要 iOS 11.4 或更高版本)
Google Cast
Spotify Connect、TIDAL Connect、网络电台
MP3 48kHz 320kbps
AAC/AAC-LC/HE-AAC/HE-AAC v2 96kHz 320kbps
FLAC、AIFF、WAV 32-bit/384kHz

调谐器

带有 RDS 的 DAB、DAB+ 和 FM 调谐器
75Ω F 型 DAB/FM 连接器, 带伸缩天线

连通性

Wi-Fi 802.11 a/b/g/n/ac/ax、WEP、WPA、WPA2
以太网 RJ45 10/100Mbps
蓝牙 V5.1、aptX HD、SBC、AAC、BLE、A2DP
MM 唱机输入 (RCA) 8mV max
线路输入 (RCA) 2.3Vrms
低音炮单声道输出 (RCA) 2.0Vrms
TOSLINK 光纤数字输入 24位/96kHz SPDIF PCM
HDMI ARC 和 eARC
USB 2.0、FAT32、5W (5V 1A)

功率

交流电源: 100-240VAC 50/60Hz 2.5A
闲置功耗 5W
待机功耗 2W (USB 未连接)

外观

H133 x W560 x D325mm (包括腿、表盘、天线)
9.5kg

规格如有变更, 恕不另行通知。

故障排除

如需产品帮助, 请参阅我们网站支持板块中的 FAQ (常见问题) 页面。如需获取更多信息, 请访问 www.ruarkaudio.com/support



恢复出厂设置

如果您不小心选择了错误的语言, 您可以在收音机处于待机状态时按住待机键 10 秒, 将收音机恢复出厂设置。

系统升级

Ruark 会不定期发布软件更新, 为您的系统提供最新的功能、错误修复和安全补丁。这些更新是通过无线方式 (OTA) 进行的, 因此您无需执行任何操作。为避免对系统造成可能的损坏, 请不要在安装过程中关闭系统电源。

入门

1 放置您的 R410

将 R410 放在水平、坚固的表面上，避免阳光直射和热源或潮湿的环境。

2 安装 DAB/FM 天线

将伸缩天线安装到 R410 背面的 DAB/FM 天线插口，并使用提供的扳手轻轻拧紧。

注意：如果您不打算收听 DAB 或 FM 广播，则无需安装 DAB/FM 天线。

3 连接交流电源

将提供的电源线插入 R410 背面的交流电源端口，然后再插入交流电源插座。

如果提供的电源线不适合您的电源插座，请联系您的 Ruark 经销商。

4 安装向导

如果您是第一次启动 R410 或尚未设置，它将启动设置向导以指导您完成设置。

首先选择您的语言，然后按照屏幕上的说明配置您的 R410 并将其连接到您的网络。

要使用以太网将其连接到网络，只需将网络电缆插入后面板上的 RJ45 以太网端口即可。

要将其连接到 Wi-Fi 网络，请按照设置向导进行操作。

注意：如果您使用以太网将 R410 连接到网络，设置向导将跳过 Wi-Fi 设置。

5 导航菜单

要浏览菜单和选择选项，请旋转控制旋钮，当所要选项反白时，按下控制旋钮选择。

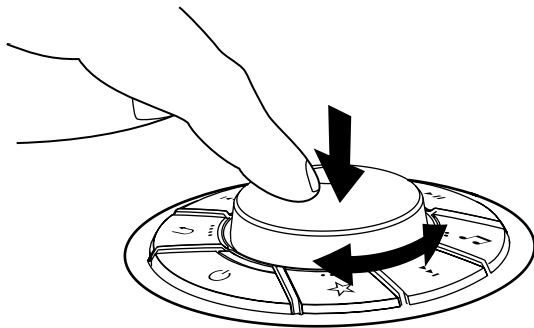

6 选择音源

设置完成后，您的 R410 将显示可用音频源列表。选择一个并享受您的音乐！

7 调节音量

从任何“正在播放”屏幕旋转控制旋钮。

注意：在显示菜单或曲目/电台列表时旋转控制旋钮将滚动列表而不改变音量。

8 配对遥控器

我们建议您在首次使用前先为遥控器充电至少 10 分钟。只需将随附的 USB-C 数据线插入遥控器侧面的插座和 R410 背面的 USB 插座即可。

要配对遥控器，请按 R410 转盘上的 MENU 并选择“**系统 > 遥控器 > 配对遥控器**”，然后按照说明进行操作。

R410，然后按住遥控器上的快退 (⏮) 和快进 (⏭) 键，直到遥控器上的 LED 闪烁，表明它处于配对模式。

遥控器配对成功后，您将在 R410 显示屏上看到一条确认消息。

有关详细信息，请参阅随遥控器提供的用户指南。

流媒体音频



使用您的手机、平板电脑或计算机作为 Spotify 的遥控器。前往 spotify.com/connect 了解操作方法。



有关 TIDAL Connect 的更多详细信息，请访问 www.tidal.com

Google Cast

该系统内置 Chromecast。从任何兼容设备以在线方式传输所有您喜爱的音频。有关详细信息，请访问 www.google.com/cast。



使用 AirPlay 从任何兼容设备以在线方式传输所有您喜爱的音频。如需更多信息，请访问 www.apple.com/airplay

支持的流媒体服务范围可能会更改，恕不另行通知。

安全信息

- 请阅读此用户指南并遵照所有说明,这将帮助您正确设置和操作此产品。
- 请留意所有警告信息并保存此用户指南以供日后参考。
- 由于可能导致触电的危险,请勿尝试使用已损坏的设备。
- 请勿打开机箱或移除任何面板以露出电子元件。里面没有任何用户可自行维修的元件。
- 请由合格的维修人员进行所有维修。当设备出现任何形式的损坏时,如电源线或插头损坏、液体溅入或物体掉入设备、设备暴露在雨中或潮湿环境中、不能正常工作或被摔落时,需对设备进行维修。
- 本设备只能在背面面板或附带电源上列出的交流电压下运行。在指定以外的电压下运行可能会导致设备出现不可逆转的损坏,并导致产品保修失效。
- 确保电源插头或电源连接器插入本机后易于触及,以便需断开主电源连接时操作。
- 电源适配器、电源插头或电源连接器必须从插座上拔下,才能将系统与电源完全断开。
- 不要在设备上或附近放置任何明火,如点燃的蜡烛。不要安装在散热器、炉子或其他产生热量的设备(包括放大器)等热源附近。
- 避免暴露于极高或极低的温度下。
- 只能使用为此设备指定的专用附件/附属装置。不得改装系统或附件。未经授权的改装可能会危及安全性、法规合法性和系统性能。
- 只能使用提供的天线或经批准的替代品。
- 为了减少火灾或触电的危险,请勿将设备暴露在雨中或潮湿环境中。请勿将本设备暴露可能滴水或溅水的环境中,并且不要在设备上或附近放置装有液体的物品,如花瓶。与任何电子产品一样,请注意不要让液体溅入系统的任何部分。液体有导致故障和/或火灾的风险。
- 在雷电天气或长时间不使用时,请拔掉本设备的电源,以免损坏本设备。
- 为了防止火灾或触电危险,请避免墙壁插座、延长线或集成电源插座过载。
- 长期使用大音量可能会导致听力受损。使用耳机时最好避免使用最大音量,特别是长时间使用时更应注意。
- 请勿将此设备安装在密闭空间内。为确保通风,请始终在设备周围留出至少 10 厘米的空间,确保窗帘或其他物体不会遮住设备上的通风口。

质保信息

购买国家的分销商为在英国以外购买的产品提供质保。有关详细信息，请联系您当地的 Ruark 经销商或代理商。

本质保不得以任何方式更改或取消买方的法定权利。如有错漏，另行更正。

一般注意事项

- 用柔软的无绒毛掸子或稍微润湿的布擦拭。不要使用蜡喷雾剂或其他物质，否则可能会损坏表面光洁度或降低其性能。
- 请勿将本机暴露在阳光直射、高湿度、灰尘、过度振动或极端温度下，这些都会影响设备的表面光洁度、性能和可靠性。
- 建议的工作温度范围为 5°C 至 40°C。
- 天然木饰面会随着年龄的增长而变化，并且变亮或变暗，尤其是暴露在阳光下时。

版权和商标

© Ruark Audio 保留所有权利。Ruark Audio、Ruark Audio 徽标和其他 Ruark Audio 标志由 Ruark Audio 拥有，可能已经注册。对于本手册中可能出现的任何错误，Ruark Audio 不承担任何责任，其中包含的信息可能会更改，恕不另行通知。

Bluetooth® 和相关徽标是 Bluetooth SIG, Inc. 拥有的注册商标。

Spotify 软件受以下第三方许可证的约束：

www.spotify.com/connect/third-party-licenses

TIDAL 条款和条件：tidal.com/terms

Apple、AirPlay 和 AirPlay 徽标是 Apple Inc. 在美国和其他国家/地区注册的商标。

Google、Google Cast 和其他相关标志是 Google LLC 的商标

所有其他商标均为其各自所有者的财产。



ruark

Ruark, 59-60 Tailors Court, Temple Farm Industrial Estate,
Southend on Sea, Essex, SS2 5TH, UK www.ruarkaudio.com



20241220.1